



02 Nástěnné skříně

Ocel

Jednokřídlé dveře, MAS.....	262
Dvoukřídlé dveře, MAD	272
Panel, MAP.....	278

Nerezová ocel

Jednokřídlé dveře, ASR.....	282
Dvoukřídlé dveře, ADR	290
Jednokřídlé dveře, AFS.....	294

Polyester

Kompaktní, UCP / UCPT.....	342
Modulární, UDP / UDPT	354

Hygienický design

Jednokřídlé dveře, HDW.....	368
-----------------------------	-----

Galvanizovaná ocel, EMC

Jednokřídlé dveře, MASE	374
-------------------------------	-----

Řada pro použití v oblasti s nebezpečím výbuchu

ZONEX, Nerezová ocel, Nástěnné skříně, EXE-WM.....	378
--	-----

Příslušenství

Ocelová řada	300
Montážní desky	302
Modulární systém	308
Upevnění	313
Dveře.....	317
Zamykání	328
Zapouštění a nadzvedávání	331
Kabelové vstupy, ventilace a kabeláž	332
Uzemnění.....	338
Ochrana.....	340
Polyesterová řada / Kompaktní	348
Montáž	348
Upevnění	352
Dveře.....	353
Ventilace	353
Polyesterová řada / Modulární	360
Montáž	360
Upevnění	362
Dveře.....	364
Zákryty.....	365
Ventilace	366
Ochrana.....	367
Hygienický design.....	372
EMC.....	377
Řada pro použití v oblasti s nebezpečím výbuchu	379

Nástěnné skříně

Ocelová řada | Ocelový plech

Jednodveřové skříně z ocelového plechu | MAS

IP 66 | TYPE 4, 12, 13 | IK 10



02

Nástěnné skříně

Materiál:

Tělo: 1.2 mm ocel pro skříně o hloubce 155 mm / 1.4 mm pro skříně o hloubce 210 nebo 260 mm / 1.5 mm pro skříně o hloubce 300 nebo 400 mm, nebo o hloubce a šířce 1000 mm a větší. Vývodková deska: 1,4 mm ocelový plech. Dveře: 1,2 mm ocelový plech / 1,5 mm pro skříně s výškou nebo šířkou 500 mm nebo více / 2 mm pro skříně s výškou nebo šířkou 800 mm nebo více. Montážní deska: 2 mm pozinkovaná ocel.

Tělo:

Ohýbané se švovými sváry. Čtyři otvory o průměru 8.5 mm pro montáž na stěnu v prohlubních o průměru 20.4 mm x 2 mm umožňujících proudění vzduchu kolem zadní části skříně.

Dveře:

Montuje se na povrch se 130° otevíráním. Skryté odnímatelné panty se záchytným kolíkem. Panty lze montovat tak, aby bylo možné levostranné i pravostranné otevírání. Na vnitřní straně dveří se nachází navařené svorníky pro montáž dveřních profilů MMDP. Těsnost zajišťuje vstříkované jednodílné polyuretanové těsnění.

Zámek:

Uzpůsobený dvoubitový 3mm zámek nVent HOFFMAN s 90° hybností a antivibračním mechanismem. Dva zámky pro 600-800 mm vysoké skříně. Tříbodové táhlové zámky pro 1000 mm a vyšší skříně. Další vložky jsou dostupné jako příslušenství.

Montážní deska:

Pro snadné horizontální umístění příslušenství je montážní panel vertikálně označen v 10 mm intervalech. Nahoře a dole jsou otvory usnadňující montáž kabelů. Upevněný na tlakově přivařených čepech M8 k zadní straně skříně. Všechny postranice od 800 mm jsou vyztuženy ohnutými okraji. Pomocí příslušenství AMG lze upravit polohu montážního panelu na jakoukoli hloubku.

Otvor příruby:

Je umístěn zcela na zadní straně skříně a usnadňuje uložení kabeláže na montážním panelu.

Ochrana:

Třída IP 66 | TYPE 4, 12, 13 | IK 10. V případě venkovní instalace doporučujeme použít dešťový kryt ARF a lak ze 100% polyesteru. Je třeba brát v potaz odolnost vůči korozi.

Povrch:

Strukturovaný práškový lak RAL 7035.

Dodávka:

Skříň s dveřmi. Pro výšku 600 mm a více se dvěma dveřními montážními profily. Kabelové vstupy s těsněním, plastový oboustranný 3 mm klíč a montážní příslušenství. Kovový klíč pro výšku 1000 mm a více. Zemnicí vybavení.



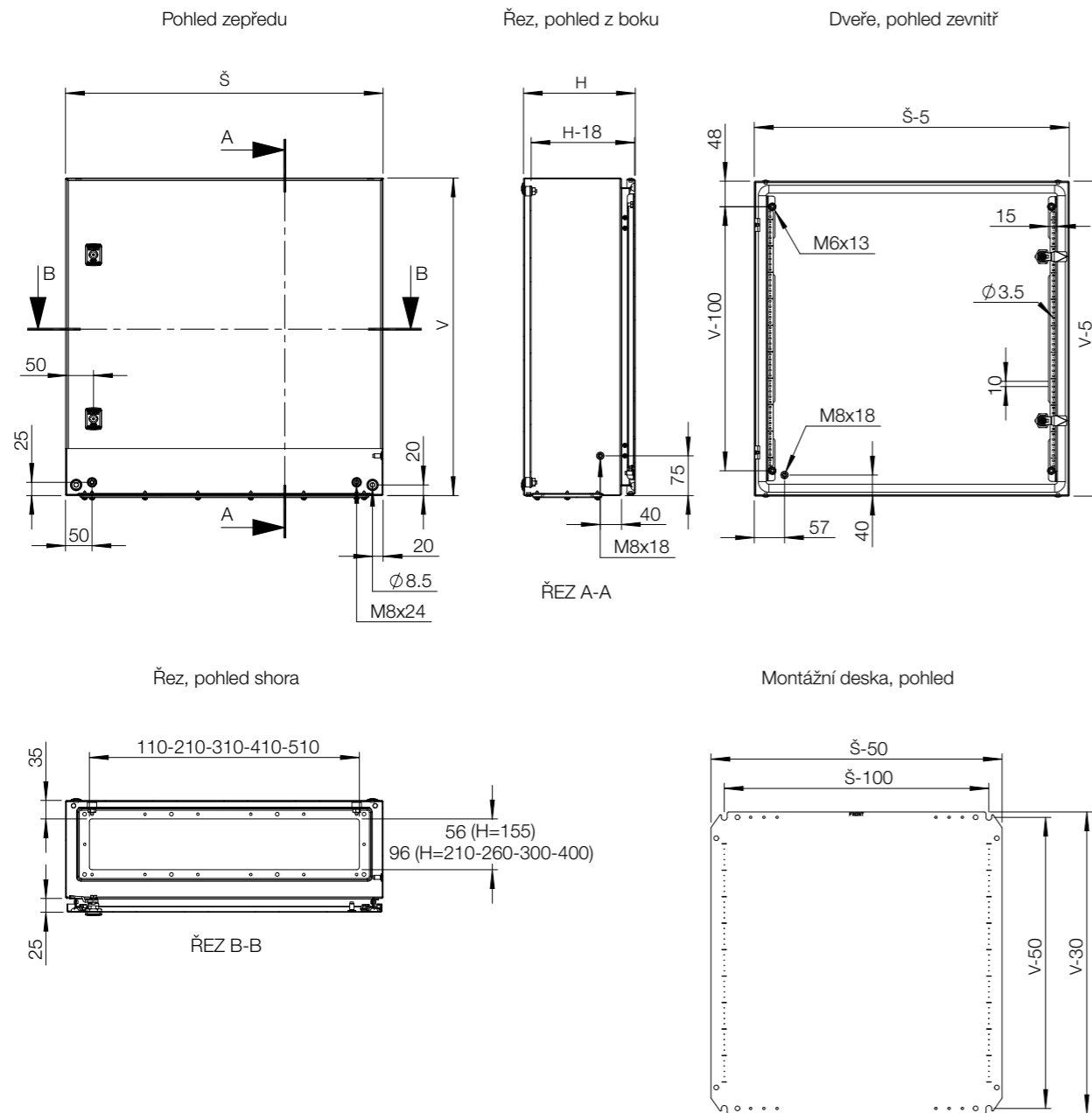

Skříň	Montáž							Modulární systém	
	V	Š	H	Ocelová montážní deska	Izolační montážní deska	Telequick montážní deska	Sada pro úpravu hloubky		Vnitřní hloubkový profil
MAS0202015R5	200	200	155	AMP02020	AMI02020	-	AMG155	-	-
MAS0252015R5	250	200	155	AMP02520	AMI02520	-	AMG155	-	-
MAS0252515R5	250	250	155	AMP02525	AMI02525	-	AMG155	-	-
MAS0302515R5	300	250	155	AMP03025	AMI03025	-	AMG155	-	AC03025R5
MAS0302521R5	300	250	210	AMP03025	AMI03025	-	AMG210	DIP210	AC03025R5
MAS0303015R5	300	300	155	AMP03030	AMI03030	-	AMG155	-	-
MAS0303021R5	300	300	210	AMP03030	AMI03030	-	AMG210	DIP210	-
MAS0352515R5	350	250	155	AMP03525	AMI03525	-	AMG155	-	-
MAS0403015R5	400	300	155	AMP04030	AMI04030	AMT04030	AMG155	-	AC04030R5
MAS0403021R5	400	300	210	AMP04030	AMI04030	AMT04030	AMG210	DIP210	AC04030R5
MAS0404021R5	400	400	210	AMP04040	AMI04040	AMT04040	AMG210	DIP210	-
MAS0405021R5	400	500	210	AMP04050	AMI04050	AMT04050	AMG210	DIP210	-
MAS0406021R5	400	600	210	AMP04060	AMI04060	AMT04060	AMG210	DIP210	-
MAS0503021R5	500	300	210	AMP05030	AMI05030	AMT05030	AMG210	DIP210	-
MAS0504015R5	500	400	155	AMP05040	AMI05040	AMT05040	AMG155	-	AC05040R5
MAS0504021R5	500	400	210	AMP05040	AMI05040	AMT05040	AMG210	DIP210	AC05040R5
MAS0504026R5	500	400	260	AMP05040	AMI05040	AMT05040	AMG260	DIP260	AC05040R5
MAS0504030R5	500	400	300	AMP05040	AMI05040	AMT05040	AMG300	DIP300	AC05040R5
MAS0505021R5	500	500	210	AMP05050	AMI05050	AMT05050	AMG210	DIP210	-
MAS0505030R5	500	500	300	AMP05050	AMI05050	AMT05050	AMG300	DIP300	-
MAS0604015R5	600	400	155	AMP06040	AMI06040	AMT06040	AMG155	-	AC06040R5
MAS0604021R5	600	400	210	AMP06040	AMI06040	AMT06040	AMG210	DIP210	AC06040R5
MAS0604026R5	600	400	260	AMP06040	AMI06040	AMT06040	AMG260	DIP260	AC06040R5
MAS0604030R5	600	400	300	AMP06040	AMI06040	AMT06040	AMG300	DIP300	AC06040R5
MAS0605015R5	600	500	155	AMP06050	AMI06050	AMT06050	AMG155	-	-
MAS0605021R5	600	500	210	AMP06050	AMI06050	AMT06050	AMG210	DIP210	-
MAS0605026R5	600	500	260	AMP06050	AMI06050	AMT06050	AMG260	DIP260	-
MAS0605030R5	600	500	300	AMP06050	AMI06050	AMT06050	AMG300	DIP300	-
MAS0606021R5	600	600	210	AMP06060	AMI06060	AMT06060	AMG210	DIP210	AC06060R5
MAS0606030R5	600	600	300	AMP06060	AMI06060	AMT06060	AMG300	DIP300	AC06060R5
MAS0606040R5	600	600	400	AMP06060	AMI06060	AMT06060	AMG400	DIP400	AC06060R5
MAS0608030R5	600	800	300	AMP06080	AMI06080	AMT06080	AMG300	DIP300	-
MAS0705021R5	700	500	210	AMP07050	AMI07050	AMT07050	AMG210	DIP210	AC07050R5
MAS0705026R5	700	500	260	AMP07050	AMI07050	AMT07050	AMG260	DIP260	AC07050R5
MAS0804030R5	800	400	300	AMP08040	AMI08040	AMT08040	AMG300	DIP300	-
MAS0806021R5	800	600	210	AMP08060	AMI08060	AMT08060	AMG210	DIP210	AC08060R5
MAS0806026R5	800	600	260	AMP08060	AMI08060	AMT08060	AMG260	DIP260	AC08060R5
MAS0806030R5	800	600	300	AMP08060	AMI08060	AMT08060	AMG300	DIP300	AC08060R5
MAS0806040R5	800	600	400	AMP08060	AMI08060	AMT08060	AMG400	DIP400	AC08060R5
MAS0808021R5	800	800	210	AMP08080	AMI08080	AMT08080	AMG210	DIP210	-
MAS0808030R5	800	800	300	AMP08080	AMI08080	AMT08080	AMG300	DIP300	-
MAS0808040R5	800	800	400	AMP08080	AMI08080	AMT08080	AMG400	DIP400	-
MAS1006026R5	1000	600	260	AMP10060	AMI10060	AMT10060	AMG260	DIP260	AC10060R5
MAS1006030R5	1000	600	300	AMP10060	AMI10060	AMT10060	AMG300	DIP300	AC10060R5
MAS1008026R5	1000	800	260	AMP10080	AMI10080	AMT10080	AMG260	DIP260	AC10080R5
MAS1008030R5	1000	800	300	AMP10080	AMI10080	AMT10080	AMG300	DIP300	AC10080R5
MAS1008040R5	1000	800	400	AMP10080	AMI10080	AMT10080	AMG400	DIP400	AC10080R5
MAS1206030R5	1200	600	300	AMP12060	AMI12060	AMT12060	AMG300	DIP300	-
MAS1208030R5	1200	800	300	AMP12080	AMI12080	AMT12080	AMG300	DIP300	-
MAS1208040R5	1200	800	400	AMP12080	AMI12080	AMT12080	AMG400	DIP400	-

Nástěnné skříně

Ocelová řada | Ocelový plech

Dvoukřídlé dveře | MAD

IP 55 | TYPE 12, 13 | IK 10



02

Nástěnné skříně

Materiál:

Tělo: Ocel 1.5 mm. Příruba: Ocel 1.4 mm. Příruba: Dveře: 2 mm montážní panel z oceli: 2 mm galvanizovaná ocel / 2.5 mm MAD1001030R5 a vyšší.

Tělo:

Ohýbané se švovými sváry. Čtyři otvory o průměru 8.5 mm pro montáž na stěnu v prohlubních o průměru 20.4 mm x 2 mm umožňujících proudění vzduchu kolem zadní části skříně.

Dveře:

Montuje se na povrch se 130° otevíráním. Skryté odnímatelné panty se záchytným kolíkem. Na vnitřní straně dveří se nachází navařené svorníky pro montáž dveřních profilů MMMP. Dva odnímatelné montážní profily na pravých dveřích a dva na levých dveřích. Těsnost zajišťuje vstříkované jednodílné polyuretanové těsnění.

Zámek:

Přízpusobený oboustranný zámek pro snadné otvírání dveří, oboustranná 3 mm vložka a 90° pohyblivost. Táhlové tříbodové uzavírání. Další vložky jsou k dispozici podle potřeby.

Montážní deska:

Pro snadné horizontální umístění příslušenství je montážní panel vertikálně označen v 10 mm intervalech. Nahoře a dole jsou otvory usnadňující montáž kabelů. Upevněny na tlakově přivařených čepích M8 k zadní straně skříně. Všechny postranice od 800 mm jsou vyztuženy ohnutými okraji. Pomocí příslušenství AMG lze upravit polohu montážního panelu na jakoukoli hloubku.

Otvor příruby:

Je umístěn zcela na zadní straně skříně a usnadňuje uložení kabeláže na montážním panelu.

Ochrana:

IP 55 | TYPE 12, 13 | IK 10. V případě venkovní instalace doporučujeme použít dešťový kryt ARF a lak ze 100% polyesteru. Je třeba brát v potaz odolnost vůči korozi.

Povrch:

Strukturovaný práškový lak RAL 7035.

Dodávka:

Skříň s dveřmi a dva montážní profily na každých dveřích. Kabelové vstupy s těsněním, kovový 3 mm klíč a montážní příslušenství. Zemnicí vybavení.



IP 55 | TYPE 12, 13 | IK 10

S montážní deskou

Rozměry skříně			Rozměry montážní desky			Použitelná hloubka	Příruba				Objednací číslo
V	Š	H	v	š	h	Velikost	Typ	Otvory	Počet zámků		
600	800	300	570	750	282	310 × 96	2	2	1*		MAD0608030R5
800	1200	300	770	1150	282	510 × 96	4	2	1*		MAD0801230R5
1000	1000	300	970	950	282	410 × 96	3	2	1*		MAD1001030R5
1200	1000	300	1170	950	282	410 × 96	3	2	1*		MAD1201030R5
1200	1200	300	1170	1150	282	510 × 96	4	2	1*		MAD1201230R5
1400	1000	300	1370	950	282	410 × 96	3	2	1*		MAD1401030R5

Bez montážní desky

Rozměry skříně			Příruba				Objednací číslo
V	Š	H	Velikost	Typ	Otvory	Počet zámků	
600	800	300	310 × 96	2	2	1*	MAD0608030PER5
800	1200	300	510 × 96	4	2	1*	MAD0801230PER5
1000	1000	300	410 × 96	3	2	1*	MAD1001030PER5
1200	1000	300	410 × 96	3	2	1*	MAD1201030PER5
1200	1200	300	510 × 96	4	2	1*	MAD1201230PER5
1400	1000	300	410 × 96	3	2	1*	MAD1401030PER5

* 3bodové táhlové uzávěry.

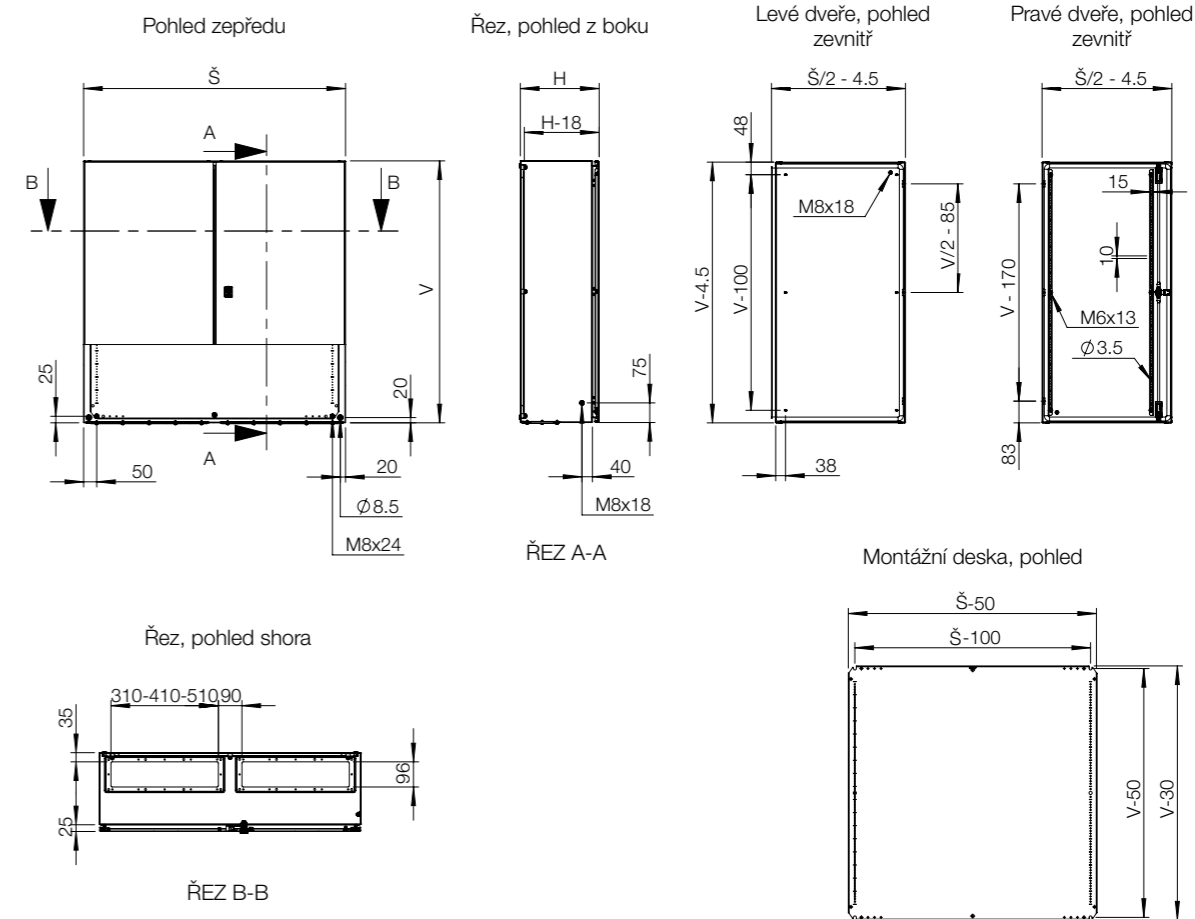

Skříň	Montáž							
	V	Š	H	Ocelová montážní deska	Izolační montážní deska	Telequick montážní deska	Sada pro úpravu hloubky	Vnitřní hloubkový profil
MAD0608030R5	600	800	300	AMP06080	AMI06080	AMT06080	AMG300	DIP300
MAD0801230R5	800	1200	300	AMP08120	-	-	AMG300	DIP300
MAD1001030R5	1000	1000	300	AMP10100	-	-	AMG300	DIP300
MAD1201030R5	1200	1000	300	AMP12100	-	-	AMG300	DIP300
MAD1201230R5	1200	1200	300	AMP12120	-	-	AMG300	DIP300
MAD1401030R5	1400	1000	300	AMP14100	-	-	AMG300	DIP300

Skříň	Dvířka								
	V	Š	H	Zamčení	180° panty	Doraz dveří	Dveřní spínač	Lišty pro montáž dvířek	Horizontální dveřní lišty
MAD0608030R5	600	800	300	PLC01	2x MMH02	ADO202	ADSW01	MMDP060	DHP040
MAD0801230R5	800	1200	300	PLC01	2x MMH02	ADO202	ADSW01	MMDP080	DHP060
MAD1001030R5	1000	1000	300	PLC01	2x MMH03	ADO202	ADSW01	MMDP100	DHP050
MAD1201030R5	1200	1000	300	PLC01	2x MMH03	ADO202	ADSW01	MMDP120	DHP050
MAD1201230R5	1200	1200	300	PLC01	2x MMH03	ADO202	ADSW01	MMDP120	DHP060
MAD1401030R5	1400	1000	300	PLC01	2x MMH03	ADO202	ADSW01	MMDP140	DHP050

Skříň	Úchytky								
	V	Š	H	Držáky pro montáž na stěnu	Montáž na sloup	Přední/zadní podstavce (100 mm výška)	Boční podstavce (100 mm výška)	Přední/zadní podstavce (200 mm výška)	Boční podstavce (200 mm výška)
MAD0608030R5	600	800	300	AW41	EPF0800	P1080	PA1030	P2080	PA2030
MAD0801230R5	800	1200	300	AW41	-	P1120	PA1030	P2120	PA2030
MAD1001030R5	1000	1000	300	AW41	-	P1100	PA1030	P2100	PA2030
MAD1201030R5	1200	1000	300	AW41	-	P1100	PA1030	P2100	PA2030
MAD1201230R5	1200	1200	300	AW41	-	P1120	PA1030	P2120	PA2030
MAD1401030R5	1400	1000	300	AW41	-	P1100	PA1030	P2100	PA2030

Skříň	Těsnící destičky						Ochrana		
	V	Š	H	Větraná příruba	Větraná příruba se sítkou proti hmyzu	Větraná příruba s filtrem	Adaptérová příruba	Příruba s výklepy	Střecha proti dešti
MAD0608030R5	600	800	300	AFR02R5	AFG02R5	AFV02R5	AFA02R5	AFK21R5/AFK22R5	ARF08030R5
MAD0801230R5	800	1200	300	AFR04R5	AFG04R5	AFV04R5	AFA04R5	AFK41R5/AFK42R5	ARF12030R5
MAD1001030R5	1000	1000	300	AFR03R5	AFG03R5	AFV03R5	AFA03R5	AFK31R5/AFK32R5	ARF10030R5
MAD1201030R5	1200	1000	300	AFR03R5	AFG03R5	AFV03R5	AFA03R5	AFK31R5/AFK32R5	ARF10030R5
MAD1201230R5	1200	1200	300	AFR04R5	AFG04R5	AFV04R5	AFA04R5	AFK41R5/AFK42R5	ARF12030R5
MAD1401030R5	1400	1000	300	AFR03R5	AFG03R5	AFV03R5	AFA03R5	AFK31R5/AFK32R5	ARF10030R5

Nástěnné skříně

Ocelová řada | Ocelový plech

Panel | MAP

IP 66 | TYPE 4, 12, 13 | IK 10



02

Nástěnné skříně

Materiál:

Tělo: Ocel 1.5 mm. Příruba: Ocel 1.4 mm. Dveře: 1.5 mm ocel MAP0306030R5 / 2 mm MAP0308030R5 a vyšší Montážní deska: Galvanizovaná ocel, 2 mm.

Tělo:

Ohýbané se švovými sváry. Čtyři otvory o průměru 8.5 mm pro montáž na stěnu v prohlubních o průměru 20.4 mm x 2 mm umožňujících proudění vzduchu kolem zadní části skříně.

Přední panel:

Montuje se na povrch se 130° otevíráním. Skryté odnímatelné panty se záchytným kolíkem. Panty lze montovat tak, aby bylo možné horní i spodní otevírání. Mechanická zářezka dveří udržuje panel otevřený. Na vnitřní straně dveří se nachází navažené svorníky. Jeden odnímatelný montážní profil na straně pantu. Těsnost zajišťuje vstříkované jednodílné polyuretanové těsnění.

Zámek:

Přizpůsobený oboustranný zámek pro snadné otevírání panelu. Oboustranná 3 mm zámková vložka a 90° pohyblivost Další vložky jsou k dispozici podle potřeby.

Montážní deska:

Pro snadné horizontální umístění příslušenství je montážní panel vertikálně označen v 10 mm intervalech. Nahoře a dole jsou otvory usnadňující montáž kabelů. Upevněny na tlakově přivařených čepech M8 k zadní straně skříně. Všechny postranice od 800 mm jsou vyztuženy založenými kraji.

Otvor těsnicí destičky:

Nahoře a dole je umístěn zcela na pravé straně skříně a usnadňuje uložení kabeláže na montážním panelu. Přírubu (AF) a těsnění (AG) nejsou součástí balení. Pokud má být panel MAP zkombinován se skříní MAS nebo MAD, lze s panelem MAP použít přírubu ze skříně MAS/MAD.

Ochrana:

Montovaný stojan splňuje normu IP 66 | TYPE 4, 12, 13 | IK 10, pokud namontujete přírubu a těsnění, která jsou součástí příslušenství. V kombinaci s MAS nebo MAD splňuje normu IP 55 | TYPE 12.

Povrch:

Strukturovaný práškový lak RAL 7035.

Dodávka:

Skříň s panelem a jedním panelovým montážním profilem. Plastový oboustranný 3 mm klíč a montážní příslušenství. Zemnicí vybavení.



IP 66 | TYPE 4, 12, 13 | IK 10

S montážní deskou

Rozměry skříně			Rozměry montážní desky			Použitelná hloubka	Příruba			
V	Š	H	v	š	h	Velikost	Typ	Otvory	Počet zámků	Objednací číslo
300	600	300	270	550	282	510 × 96	4	1 + 1	2	MAP0306030R5
300	800	300	270	750	282	310 × 96	2	2 + 2	2	MAP0308030R5
300	1000	300	270	950	282	410 × 96	3	2 + 2	2	MAP0310030R5
300	1200	300	270	1150	282	510 × 96	4	2 + 2	2	MAP0312030R5

Bez montážní desky

Rozměry skříně			Příruba				
V	Š	H	Velikost	Typ	Otvory	Počet zámků	Objednací číslo
300	600	300	510 × 96	4	1 + 1	2	MAP0306030PER5
300	800	300	310 × 96	2	2 + 2	2	MAP0308030PER5
300	1000	300	410 × 96	3	2 + 2	2	MAP0310030PER5
300	1200	300	510 × 96	4	2 + 2	2	MAP0312030PER5

Rozměry | MAP

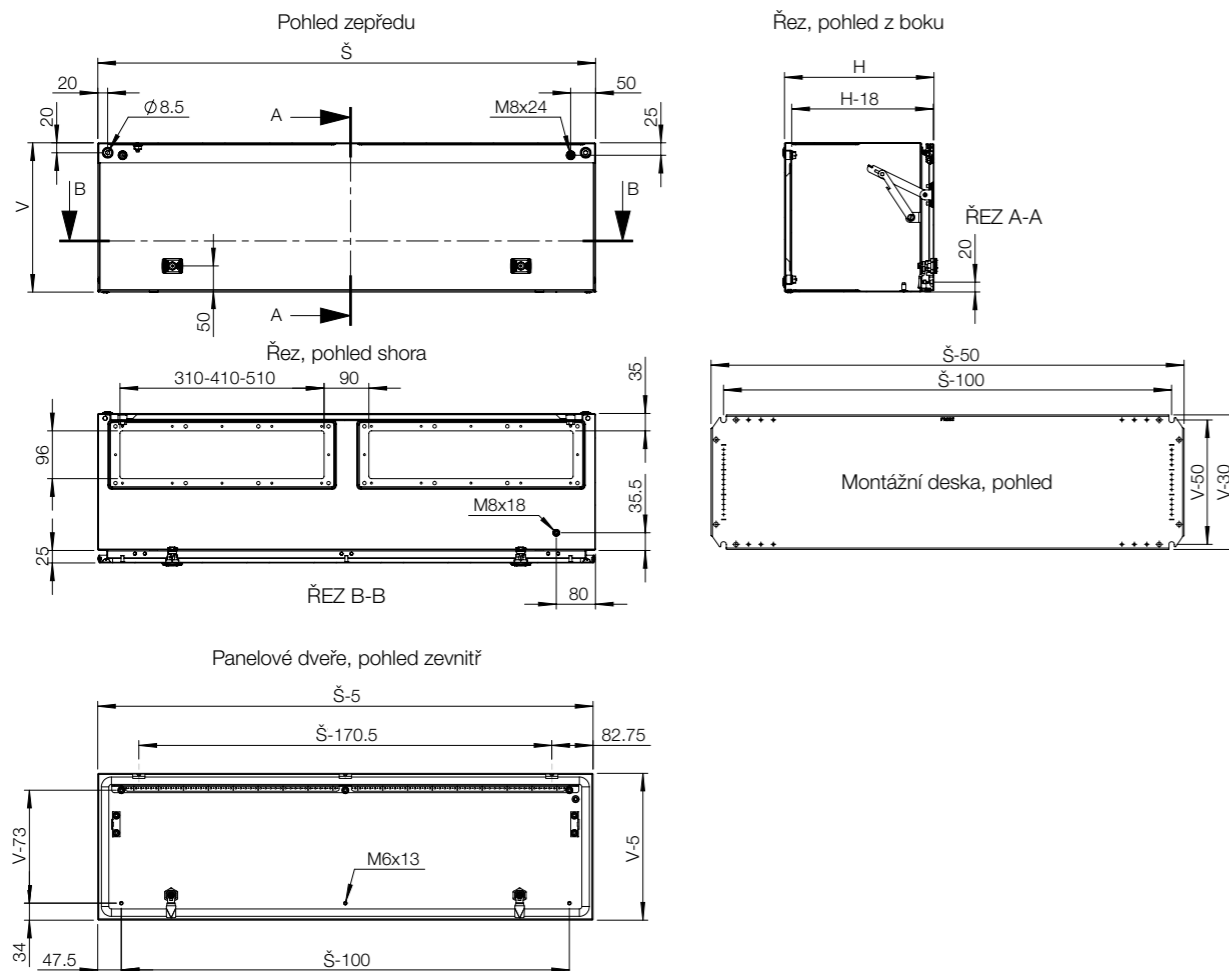

Skříň	Montáž			Dvířka			
	V	Š	V	Ocelová montážní deska	Vnitřní hloubkový profil	Zamčení	Dveřní spínač
MAP0306030R5	300	600	300	AMP03060	DIP300	PLC01	ADSW01
MAP0308030R5	300	800	300	AMP03080	DIP300	PLC01	ADSW01
MAP0310030R5	300	1000	300	AMP03100	DIP300	PLC01	ADSW01
MAP0312030R5	300	1200	300	AMP03120	DIP300	PLC01	ADSW01

Skříň	Úchytka								
	V	Š	V	Držáky pro montáž na stěnu	Montáž na tyč	Přední/zadní podstavce (100 mm výška)	Boční podstavce (100 mm výška)	Přední/zadní podstavce (200 mm výška)	Boční podstavce (200 mm výška)
MAP0306030R5	300	600	300	AW41	EPF0600	P1060	PA1030	P2060	PA2030
MAP0308030R5	300	800	300	AW41	EPF0800	P1080	PA1030	P2080	PA2030
MAP0310030R5	300	1000	300	AW41	-	P1100	PA1030	P2100	PA2030
MAP0312030R5	300	1200	300	AW41	-	P1120	PA1030	P2120	PA2030

Skříň	Těsnící destičky								
	V	Š	V	Standardní příruba	Větraná příruba	Větraná příruba se sítkou proti hmyzu	Větraná příruba s filtrem	Adaptérová příruba	Příruba s výklepy
MAP0306030R5	300	600	300	AF04R5	AFR04R5	AFG04R5	AFV04R5	AFA04R5	AFK41R5/AFK42R5
MAP0308030R5	300	800	300	AF02R5	AFR02R5	AFG02R5	AFV02R5	AFA02R5	AFK21R5/AFK22R5
MAP0310030R5	300	1000	300	AF03R5	AFR03R5	AFG03R5	AFV03R5	AFA03R5	AFK31R5/AFK32R5
MAP0312030R5	300	1200	300	AF04R5	AFR04R5	AFG04R5	AFV04R5	AFA04R5	AFK42R5/AFK41R5

Nástěnné skříně

Ocelová řada | Nerezová ocel

Jednokřídlé dveře | ASR

IP 66 | TYPE 4X, 12, 13 | IK 10



02

Nástěnné skříně

Materiál:

Broušená nerezová ocel AISI 304L / AISI 316L. Tělo: 1.5 mm. Dveře pro AISI 304L: 1.5 mm / 2 mm pro skříně o výšce nebo šířce 600 mm nebo větší. Dveře pro AISI 316L: 2 mm. Montážní deska: Galvanizovaná ocel, 2 mm.

Tělo:

Ohýbané se švovými sváry.

Dveře:

Roh zformovaný do jednoho kusu. Montuje se na povrch se 130° otevřením. Zapuštěné panty z nerezové oceli AISI 304 se záchytným svorníkem. Lze je montovat tak, aby bylo možné levostranné i pravostranné otevření. V případě AISI 316L zajišťuje těsnost vstříkované jednodílné silikonové těsnění. Na vnitřní straně dveří se nachází čtyři navařené svorníky pro montáž dveřních profilů MMDF.

Zámek:

Uzpůsobený dvoubitový 3mm zámek zamak nVent HOFFMAN s 90° hybností a antivibračním mechanismem. Dva zámky pro 600-800 mm vysoké skříně. Tříbodové táhlové zámky pro 1000 mm a vyšší skříně. Zámek z nerezové oceli a další verze jsou dostupné jako příslušenství.

Montážní deska:

Pro snadné horizontální umístění příslušenství je montážní panel vertikálně označen v 10 mm intervalech. Nahoře a dole jsou otvory usnadňující montáž kabelů. Upevněný na tlakově přivařených čepích M8 k zadní straně skříně. Všechny postranice od 800 mm jsou vyztuženy ohnutými okraji. Pomocí příslušenství AMG lze upravit polohu montážního panelu na jakoukoli hloubku.

Kabelový vstup:

Pro maximální těsnění a čisté linie nejsou ve standardu otvory pro příruby.

Ochrana:

Splňuje směrnici IP 66 | TYPE 4X, 12, 13 | IK 10.

Povrch:

Broušená nerezová ocel 400.

Dodávka:

Skříně s dveřmi, montážní deskou, plastovým dvoubitovým 3mm klíčem a montážním příslušenstvím. Kovový klíč pro výšky 1000 mm a více.

Další informace:

Ve venkovním prostředí, kde hrozí riziko srážek doporučujeme použít střechu proti dešti. V prostředí, kde dochází k rychlým změnám teplot, je potřeba brát v úvahu také kondenzaci. Další informace najdete v části Řízení teploty společnosti nVent HOFFMAN.



IP 66 | TYPE 4X, 12, 13 | IK 10

S montážní deskou

Rozměry skříně			Rozměry montážní desky		Použitelná hloubka	Počet zámků	Objednací číslo
V	Š	H	v	š	h		
180	240	150	150	190	132	1	ASR0182415
180	240	150	150	190	132	1	ASR0182415-316
240	240	150	210	190	132	1	ASR0242415
240	240	150	210	190	132	1	ASR0242415-316
240	360	150	210	310	132	1	ASR0243615
240	360	150	210	310	132	1	ASR0243615-316
300	200	150	270	150	132	1	ASR0302015
300	200	150	270	150	132	1	ASR0302015-316
360	240	150	330	190	132	1	ASR0362415
360	240	150	330	190	132	1	ASR0362415-316
400	300	150	370	250	132	1	ASR0403015
400	300	150	370	250	132	1	ASR0403015-316
400	300	210	370	250	192	1	ASR0403021
400	300	210	370	250	192	1	ASR0403021-316
400	400	210	370	350	192	1	ASR0404021
400	400	210	370	350	192	1	ASR0404021-316
400	600	210	370	550	192	1	ASR0406021
400	600	210	370	550	192	1	ASR0406021-316
500	400	210	470	350	192	1	ASR0504021
500	400	210	470	350	192	1	ASR0504021-316
500	500	210	470	450	192	1	ASR0505021
500	500	210	470	450	192	1	ASR0505021-316
600	400	210	570	350	192	2	ASR0604021
600	400	210	570	350	192	2	ASR0604021-316
600	600	210	570	550	192	2	ASR0606021
600	600	210	570	550	192	2	ASR0606021-316
600	600	300	570	550	282	2	ASR0606030
600	600	300	570	550	282	2	ASR0606030-316
600	800	300	570	750	282	2	ASR0608030
600	800	300	570	750	282	2	ASR0608030-316
800	600	210	770	550	192	2	ASR0806021
800	600	210	770	550	192	2	ASR0806021-316
800	600	300	770	550	282	2	ASR0806030
800	600	300	770	550	282	2	ASR0806030-316
800	800	300	770	750	282	2	ASR0808030
800	800	300	770	750	282	2	ASR0808030-316
1000	800	300	970	750	282	1*	ASR1008030
1000	800	300	970	750	282	1*	ASR1008030-316
1200	800	300	1170	750	282	1*	ASR1208030
1200	800	300	1170	750	282	1*	ASR1208030-316
1200	800	400	1170	750	382	1*	ASR1208040
1200	800	400	1170	750	382	1*	ASR1208040-316
1400	800	400	1370	750	382	1*	ASR1408040
1400	800	400	1370	750	382	3	ASR1408040-316

* 1000 mm a vyšší skříně mají espaňoletový tříbodový zámek, nebo 3 zámků.

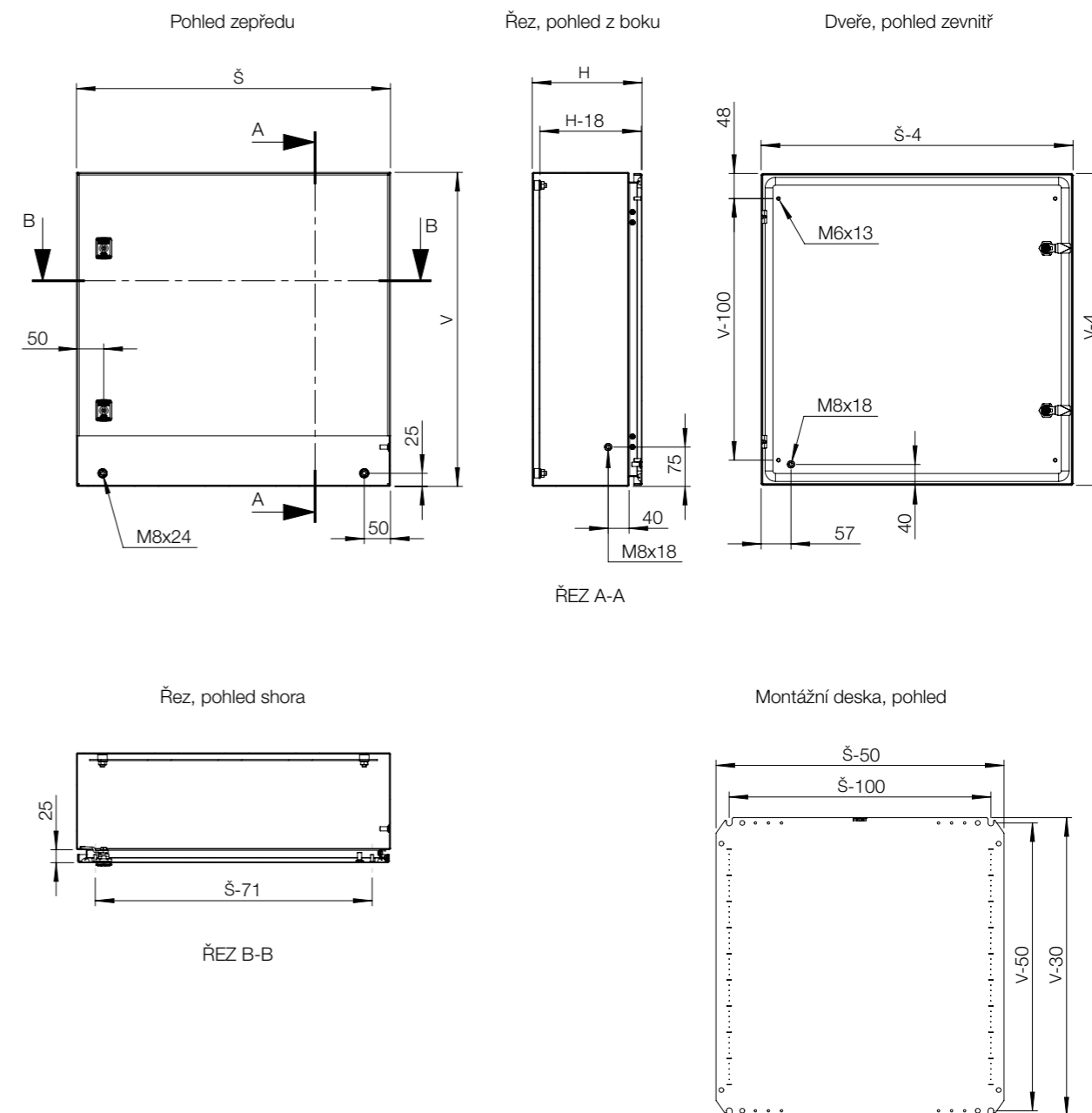

Skříň	V	Š	H	Montáž					Modulární systém
				Ocelová montážní deska	Izolační montážní deska	Telequick montážní deska	Sada pro úpravu hloubky	Vnitřní hloubkový profil	
ASR0182415	180	240	150	-	-	-	-	-	-
ASR0182415-316	180	240	150	-	-	-	-	-	-
ASR0242415	240	240	150	-	-	-	-	-	-
ASR0242415-316	240	240	150	-	-	-	-	-	-
ASR0243615	240	360	150	-	-	-	-	-	-
ASR0243615-316	240	360	150	-	-	-	-	-	-
ASR0302015	300	200	150	-	-	-	-	-	-
ASR0302015-316	300	200	150	-	-	-	-	-	-
ASR0362415	360	240	150	-	-	-	-	-	-
ASR0362415-316	360	240	150	-	-	-	-	-	-
ASR0403015	400	300	150	AMP04030	AMI04030	AMT04030	-	-	AC04030R5
ASR0403015-316	400	300	150	AMP04030	AMI04030	AMT04030	-	-	AC04030R5
ASR0403021	400	300	210	AMP04030	AMI04030	AMT04030	AMG210	DIP210	AC04030R5
ASR0403021-316	400	300	210	AMP04030	AMI04030	AMT04030	AMG210	DIP210	AC04030R5
ASR0404021	400	400	210	AMP04040	AMI04040	AMT04040	AMG210	DIP210	-
ASR0404021-316	400	400	210	AMP04040	AMI04040	AMT04040	AMG210	DIP210	-
ASR0406021	400	600	210	AMP04060	AMI04060	AMT04060	AMG210	DIP210	-
ASR0406021-316	400	600	210	AMP04060	AMI04060	AMT04060	AMG210	DIP210	-
ASR0504021	500	400	210	AMP05040	AMI05040	AMT05040	AMG210	DIP210	AC05040R5
ASR0504021-316	500	400	210	AMP05040	AMI05040	AMT05040	AMG210	DIP210	AC05040R5
ASR0505021	500	500	210	AMP05050	AMI05050	AMT05050	AMG210	DIP210	-
ASR0505021-316	500	500	210	AMP05050	AMI05050	AMT05050	AMG210	DIP210	-
ASR0604021	600	400	210	AMP06040	AMI06040	AMT06040	AMG210	DIP210	AC06040R5
ASR0604021-316	600	400	210	AMP06040	AMI06040	AMT06040	AMG210	DIP210	AC06040R5
ASR0606021	600	600	210	AMP06060	AMI06060	AMT06060	AMG210	DIP210	AC06060R5
ASR0606021-316	600	600	210	AMP06060	AMI06060	AMT06060	AMG210	DIP210	AC06060R5
ASR0606030	600	600	300	AMP06060	AMI06060	AMT06060	AMG300	DIP300	AC06060R5
ASR0606030-316	600	600	300	AMP06060	AMI06060	AMT06060	AMG300	DIP300	AC06060R5
ASR0608030	600	800	300	AMP06080	AMI06080	AMT06080	AMG300	DIP300	-
ASR0608030-316	600	800	300	AMP06080	AMI06080	AMT06080	AMG300	DIP300	-
ASR0806021	800	600	210	AMP08060	AMI08060	AMT08060	AMG210	DIP210	AC08060R5
ASR0806021-316	800	600	210	AMP08060	AMI08060	AMT08060	AMG210	DIP210	AC08060R5
ASR0806030	800	600	300	AMP08060	AMI08060	AMT08060	AMG300	DIP300	AC08060R5
ASR0806030-316	800	600	300	AMP08060	AMI08060	AMT08060	AMG300	DIP300	AC08060R5
ASR0808030	800	800	300	AMP08080	AMI08080	AMT08080	AMG300	DIP300	-
ASR0808030-316	800	800	300	AMP08080	AMI08080	AMT08080	AMG300	DIP300	-
ASR1008030	1000	800	300	AMP10080	AMI10080	AMT10080	AMG300	DIP300	AC10080R5
ASR1008030-316	1000	800	300	AMP10080	AMI10080	AMT10080	AMG300	DIP300	AC10080R5
ASR1208030	1200	800	300	AMP12080	AMI12080	AMT12080	AMG300	DIP300	-
ASR1208030-316	1200	800	300	AMP12080	AMI12080	AMT12080	AMG300	DIP300	-
ASR1208040	1200	800	400	AMP12080	AMI12080	AMT12080	AMG400	DIP400	-
ASR1208040-316	1200	800	400	AMP12080	AMI12080	AMT12080	AMG400	DIP400	-
ASR1408040	1400	800	400	-	-	-	AMG400	DIP400	-
ASR1408040-316	1400	800	400	-	-	-	AMG400	DIP400	-

Skříň	V	Š	H	Přípevnění			Ochrana
				Držáky pro montáž na stěnu	Montáž na sloup	Podstavec	
ASR0182415	180	240	150	AWS41-304	-	-	-
ASR0182415-316	180	240	150	AWS41-316	-	-	-
ASR0242415	240	240	150	AWS41-304	-	-	-
ASR0242415-316	240	240	150	AWS41-316	-	-	-
ASR0243615	240	360	150	AWS41-304	-	-	-
ASR0243615-316	240	360	150	AWS41-316	-	-	-
ASR0302015	300	200	150	AWS41-304	-	-	-
ASR0302015-316	300	200	150	AWS41-316	-	-	-
ASR0362415	360	240	150	AWS41-304	-	-	-
ASR0362415-316	360	240	150	AWS41-316	-	-	-
ASR0403015	400	300	150	AWS41-304	EPF0300	-	-
ASR0403015-316	400	300	150	AWS41-316	EPF0300	-	-
ASR0403021	400	300	210	AWS41-304	EPF0300	-	-
ASR0403021-316	400	300	210	AWS41-316	EPF0300	-	-
ASR0404021	400	400	210	AWS41-304	EPF0400	-	ASST042
ASR0404021-316	400	400	210	AWS41-316	EPF0400	-	ASST042-316
ASR0406021	400	600	210	AWS41-304	EPF0600	-	ASST062
ASR0406021-316	400	600	210	AWS41-316	EPF0600	-	ASST062-316
ASR0504021	500	400	210	AWS41-304	EPF0400	-	ASST042
ASR0504021-316	500	400	210	AWS41-316	EPF0400	-	ASST042-316
ASR0505021	500	500	210	AWS41-304	EPF0500	-	-
ASR0505021-316	500	500	210	AWS41-316	EPF0500	-	-
ASR0604021	600	400	210	AWS41-304	EPF0400	-	ASST042
ASR0604021-316	600	400	210	AWS41-316	EPF0400	-	ASST042-316
ASR0606021	600	600	210	AWS41-304	EPF0600	-	ASST062
ASR0606021-316	600	600	210	AWS41-316	EPF0600	-	ASST062-316
ASR0606030	600	600	300	AWS41-304	EPF0600	MSVS1063	ASST063
ASR0606030-316	600	600	300	AWS41-316	EPF0600	MSVS1063-316	ASST063-316
ASR0608030	600	800	300	AWS41-304	EPF0800	MSVS1083	ASST083
ASR0608030-316	600	800	300	AWS41-316	EPF0800	MSVS1083-316	ASST083-316
ASR0806021	800	600	210	AWS41-304	EPF0600	-	ASST062
ASR0806021-316	800	600	210	AWS41-316	EPF0600	-	ASST062-316
ASR0806030	800	600	300	AWS41-304	EPF0600	MSVS1063	ASST063
ASR0806030-316	800	600	300	AWS41-316	EPF0600	MSVS1063-316	ASST063-316
ASR0808030	800	800	300	AWS41-304	EPF0800	MSVS1083	ASST083
ASR0808030-316	800	800	300	AWS41-316	EPF0800	MSVS1083-316	ASST083-316
ASR1008030	1000	800	300	AWS41-304	EPF0800	MSVS1083	ASST083
ASR1008030-316	1000	800	300	AWS41-316	EPF0800	MSVS1083-316	ASST083-316
ASR1208030	1200	800	300	AWS41-304	EPF0800	MSVS1083	ASST083
ASR1208030-316	1200	800	300	AWS41-316	EPF0800	MSVS1083-316	ASST083-316
ASR1208040	1200	800	400	AWS41-304	EPF0800	MSVS1084	ASST084
ASR1208040-316	1200	800	400	AWS41-316	EPF0800	MSVS1084-316	ASST084-316
ASR1408040	1400	800	400	AWS41-304	EPF0800	MSVS1084	ASST084
ASR1408040-316	1400	800	400	AWS41-316	EPF0800	MSVS1084-316	ASST084-316

Skříň	Dvířka							
	V	Š	H	180° panty	Doraz dveří	Dvevní spínač	Lišty pro montáž dvířek	Horizontální dvevní lišty
ASR0182415	180	240	150	MMHS02	-	ADSW01	-	-
ASR0182415-316	180	240	150	MMHS02	-	ADSW01	-	-
ASR0242415	240	240	150	MMHS02	-	ADSW01	-	-
ASR0242415-316	240	240	150	MMHS02	-	ADSW01	-	-
ASR0243615	240	360	150	MMHS02	ADO202S	ADSW01	-	-
ASR0243615-316	240	360	150	MMHS02	ADO202S	ADSW01	-	-
ASR0302015	300	200	150	MMHS02	-	ADSW01	-	-
ASR0302015-316	300	200	150	MMHS02	-	ADSW01	-	-
ASR0362415	360	240	150	MMHS02	-	ADSW01	-	-
ASR0362415-316	360	240	150	MMHS02	-	ADSW01	-	-
ASR0403015	400	300	150	MMHS02	ADO202S	ADSW01	MMDP040	DHP030
ASR0403015-316	400	300	150	MMHS02	ADO202S	ADSW01	MMDP040	DHP030
ASR0403021	400	300	210	MMHS02	ADO202S	ADSW01	MMDP040	DHP030
ASR0403021-316	400	300	210	MMHS02	ADO202S	ADSW01	MMDP040	DHP030
ASR0404021	400	400	210	MMHS02	ADO202S	ADSW01	MMDP040	DHP040
ASR0404021-316	400	400	210	MMHS02	ADO202S	ADSW01	MMDP040	DHP040
ASR0406021	400	600	210	MMHS02	ADO202S	ADSW01	MMDP040	DHP060
ASR0406021-316	400	600	210	MMHS02	ADO202S	ADSW01	MMDP040	DHP060
ASR0504021	500	400	210	MMHS02	ADO202S	ADSW01	MMDP050	DHP040
ASR0504021-316	500	400	210	MMHS02	ADO202S	ADSW01	MMDP050	DHP040
ASR0505021	500	500	210	MMHS02	ADO202S	ADSW01	MMDP050	DHP050
ASR0505021-316	500	500	210	MMHS02	ADO202S	ADSW01	MMDP050	DHP050
ASR0604021	600	400	210	MMHS02	ADO202S	ADSW01	MMDP060	DHP040
ASR0604021-316	600	400	210	MMHS02	ADO202S	ADSW01	MMDP060	DHP040
ASR0606021	600	600	210	MMHS02	ADO202S	ADSW01	MMDP060	DHP060
ASR0606021-316	600	600	210	MMHS02	ADO202S	ADSW01	MMDP060	DHP060
ASR0606030	600	600	300	MMHS02	ADO202S	ADSW01	MMDP060	DHP060
ASR0606030-316	600	600	300	MMHS02	ADO202S	ADSW01	MMDP060	DHP060
ASR0608030	600	800	300	MMHS02	ADO202S	ADSW01	MMDP060	DHP080
ASR0608030-316	600	800	300	MMHS02	ADO202S	ADSW01	MMDP060	DHP080
ASR0806021	800	600	210	MMHS02	ADO202S	ADSW01	MMDP080	DHP060
ASR0806021-316	800	600	210	MMHS02	ADO202S	ADSW01	MMDP080	DHP060
ASR0806030	800	600	300	MMHS02	ADO202S	ADSW01	MMDP080	DHP060
ASR0806030-316	800	600	300	MMHS02	ADO202S	ADSW01	MMDP080	DHP060
ASR0808030	800	800	300	MMHS02	ADO202S	ADSW01	MMDP080	DHP080
ASR0808030-316	800	800	300	MMHS02	ADO202S	ADSW01	MMDP080	DHP080
ASR1008030	1000	800	300	MMHS03	ADO202S	ADSW01	MMDP100	DHP080
ASR1008030-316	1000	800	300	MMHS03	ADO202S	ADSW01	MMDP100	DHP080
ASR1208030	1200	800	300	MMHS03	ADO202S	ADSW01	MMDP120	DHP080
ASR1208030-316	1200	800	300	MMHS03	ADO202S	ADSW01	MMDP120	DHP080
ASR1208040	1200	800	400	MMHS03	ADO202S	ADSW01	MMDP120	DHP080
ASR1208040-316	1200	800	400	MMHS03	ADO202S	ADSW01	MMDP120	DHP080
ASR1408040	1400	800	400	MMHS03	ADO202S	ADSW01	MMDP140	DHP080
ASR1408040-316	1400	800	400	MMHS03	ADO202S	ADSW01	MMDP140	DHP080

Skříň	Dvířka			Zámky
	V	Š	H	
ASR0182415	180	240	150	PLC01
ASR0182415-316	180	240	150	PLC01
ASR0242415	240	240	150	PLC01
ASR0242415-316	240	240	150	PLC01
ASR0243615	240	360	150	PLC01
ASR0243615-316	240	360	150	PLC01
ASR0302015	300	200	150	PLC01
ASR0302015-316	300	200	150	PLC01
ASR0362415	360	240	150	PLC01
ASR0362415-316	360	240	150	PLC01
ASR0403015	400	300	150	PLC01
ASR0403015-316	400	300	150	PLC01
ASR0403021	400	300	210	PLC01
ASR0403021-316	400	300	210	PLC01
ASR0404021	400	400	210	PLC01
ASR0404021-316	400	400	210	PLC01
ASR0406021	400	600	210	PLC01
ASR0406021-316	400	600	210	PLC01
ASR0504021	500	400	210	PLC01
ASR0504021-316	500	400	210	PLC01
ASR0505021	500	500	210	PLC01
ASR0505021-316	500	500	210	PLC01
ASR0604021	600	400	210	PLC01
ASR0604021-316	600	400	210	PLC01
ASR0606021	600	600	210	PLC01
ASR0606021-316	600	600	210	PLC01
ASR0606030	600	600	300	PLC01
ASR0606030-316	600	600	300	PLC01
ASR0608030	600	800	300	PLC01
ASR0608030-316	600	800	300	PLC01
ASR0806021	800	600	210	PLC01
ASR0806021-316	800	600	210	PLC01
ASR0806030	800	600	300	PLC01
ASR0806030-316	800	600	300	PLC01
ASR0808030	800	800	300	PLC01
ASR0808030-316	800	800	300	PLC01
ASR1008030	1000	800	300	PLC01
ASR1008030-316	1000	800	300	PLC01
ASR1208030	1200	800	300	PLC01
ASR1208030-316	1200	800	300	PLC01
ASR1208040	1200	800	400	PLC01
ASR1208040-316	1200	800	400	PLC01
ASR1408040	1400	800	400	PLC01
ASR1408040-316	1400	800	400	PLC01

Nástěnné skříně

Ocelová řada | Nerezová ocel

Dvoukřídlé dveře | ADR

IP 55 | TYPE 12, 13 | IK 10



Materiál:

Broušená nerezová ocel AISI 304L / AISI 316L Tělo: 1.5 mm. Dveře: 2 mm. Montážní panel: Galvanizovaná ocel, 2.5 mm.

Tělo:

Ohýbané se švovými sváry.

Dveře:

Roh zformovaný do jednoho kusu. Montuje se na povrch se 130° otevíráním. Zapuštěné panty z nerezové oceli AISI 304 se záchytným svorníkem. Na vnitřní straně dveří se nachází čtyři navažené svorníky pro montáž dveřních profilů MMDP. V případě AISI 316L zajišťuje těsnost jednolitě silikonové těsnění.

Zámek:

Přizpůsobený oboustranný 3 mm zámek 3 mm nVent HOFFMAN ze slitiny Zamak s 90° pohyblivostí a antivibračním mechanismem. Táhlavé tříbodové uzavírání Zámek z nerezové oceli a další verze jsou k dispozici jako příslušenství.

Montážní deska:

Pro snadné horizontální umístění příslušenství je montážní panel vertikálně označen v 10 mm intervalech. Nahoře a dole jsou otvory usnadňující montáž kabelů. Upevněný na tlakově přivařených čepech M8 k zadní straně skříně. Všechny panely od 800 mm jsou vyztuženy ohnutými okraji. Pomocí příslušenství AMG lze upravit polohu montážního panelu na jakoukoli hloubku.

Kabelový vstup:

Bez otvorů pro kabelové vstupy jako standard pro maximalizaci těsnosti a čistoty.

Povrch:

Broušená nerezová ocel 400.

Ochrana:

Splňuje směrnici IP 55 | TYPE 12, 13 | IK 10.

Dodávka:

Skříň s dveřmi, montážním panelem, kovovým klíčem a montážním příslušenstvím.

Další informace:

Ve venkovním prostředí, kde hrozí riziko srážek doporučujeme použít střechu proti dešti. V prostředí, kde dochází k rychlým změnám teplot, je potřeba brát v úvahu také kondenzaci. Další informace najdete v části Řízení teploty společnosti nVent HOFFMAN.



IP 55 | TYPE 12, 13 | IK 10

S montážní deskou

Rozměry skříně			Rozměry montážní desky		Použitelná hloubka	Počet zámků	Objednací číslo
V	Š	H	v	š	h		
1000	1000	300	970	950	282	1*	ADR1001030
1000	1000	300	970	950	282	1*	ADR1001030-316
1000	1200	300	970	1150	282	1*	ADR1001230
1000	1200	300	970	1150	282	1*	ADR1001230-316
1200	1200	400	1170	1150	382	1*	ADR1201240
1200	1200	400	1170	1150	382	1*	ADR1201240-316

* 3bodové espaňoletové zamykání.

Rozměry | ADR

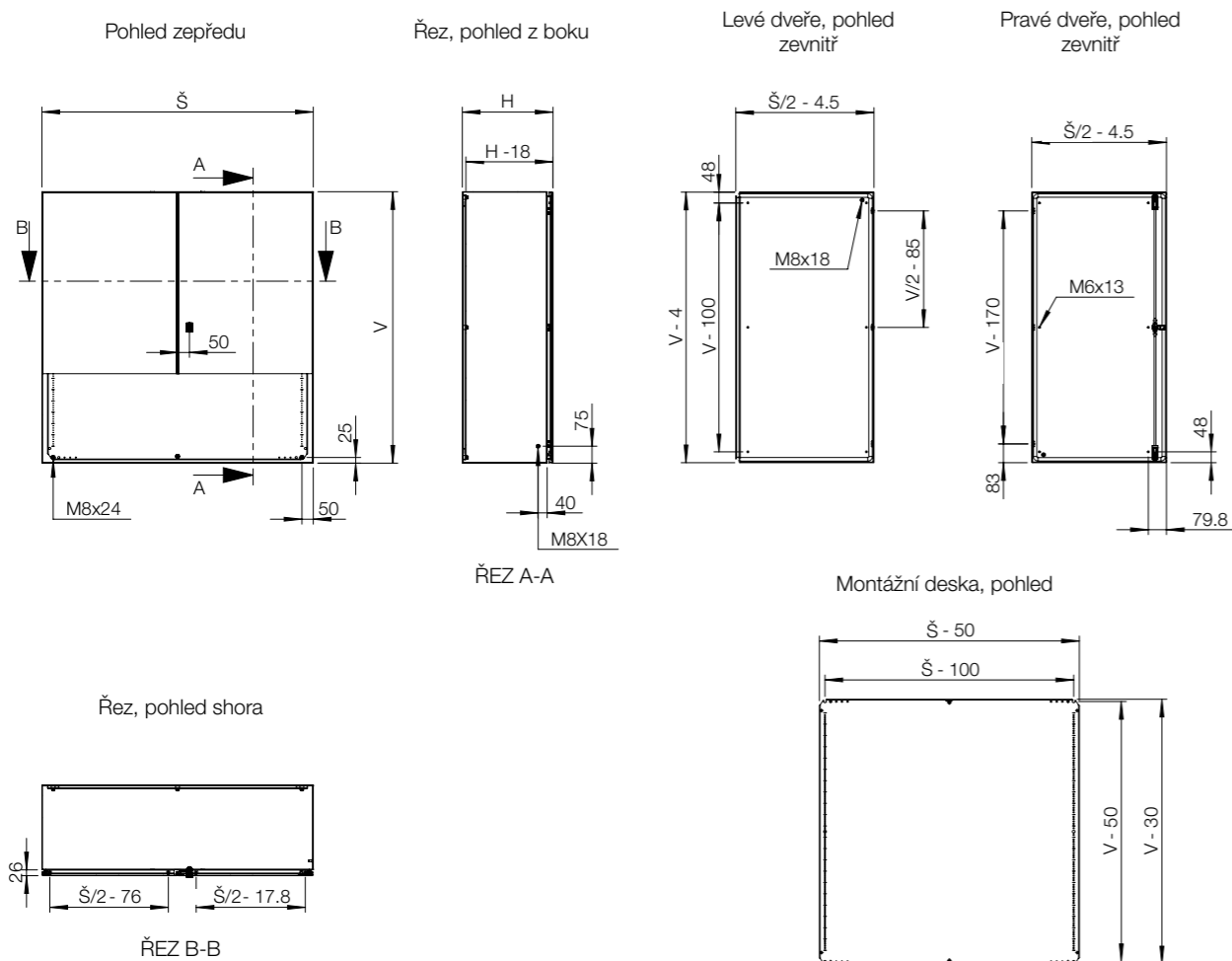

Skříň	Rozměry skříně			Montáž			Úchytka		Ochrana
	V	Š	v	Ocelová montážní deska	Sada pro úpravu hloubky	Vnitřní hloubkový profil	Držáky pro montáž na stěnu	Podstavec	Kryt proti dešti
ADR1001030	1000	1000	300	AMP10100	AMG300	DIP300	AWS41-304	MSVS1103	ASST103
ADR1001030-316	1000	1000	300	AMP10100	AMG300	DIP300	AWS41-316	MSVS1103-316	ASST103-316
ADR1001230	1000	1200	300	AMP10120	AMG300	DIP300	AWS41-304	MSVS1123	ASST123
ADR1001230-316	1000	1200	300	AMP10120	AMG300	DIP300	AWS41-316	MSVS1123-316	ASST123-316
ADR1201240	1200	1200	400	AMP12120	AMG400	DIP400	AWS41-304	MSVS1124	ASST124
ADR1201240-316	1200	1200	400	AMP12120	AMG400	DIP400	AWS41-316	MSVS1124-316	ASST124-316

Skříň	Rozměry skříně			Dvířka					
	V	Š	v	Zamčení	180° panty	Doraz dveří	Dveřní spínač	Lišty pro montáž dvířek	Horizontální dveřní lišty
ADR1001030	1000	1000	300	PLC01	2x MMHS03	ADO202S	ADSW01	MMDP100	DHP050
ADR1001030-316	1000	1000	300	PLC01	2x MMHS03	ADO202S	ADSW01	MMDP100	DHP050
ADR1001230	1000	1200	300	PLC01	2x MMHS03	ADO202S	ADSW01	MMDP100	DHP060
ADR1001230-316	1000	1200	300	PLC01	2x MMHS03	ADO202S	ADSW01	MMDP100	DHP060
ADR1201240	1200	1200	400	PLC01	2x MMHS03	ADO202S	ADSW01	MMDP120	DHP060
ADR1201240-316	1200	1200	400	PLC01	2x MMHS03	ADO202S	ADSW01	MMDP120	DHP060

Nástěnné skříň

Ocelová řada | Nerezová ocel

Jednokřídlé dveře | AFS

IP 66 | TYPE 4X, 12, 13 | IK 10



02

Nástěnné skříň

Materiál:

Broušená nerezová ocel AISI 304L / AISI 316L. Tělo: 1.5 mm. Dveře: 1.5 mm / 2 mm pro skříň o výšce 1000 mm nebo větší. Montážní deska: Galvanizovaná ocel, 2 mm.

Tělo:

Horní část těla je vybavena šikmou střešou se sešikmením 8 až 20 stupňů směrem dopředu s 10 mm převisem odvádějícím kapalinu mimo dveře. Ohýbané se švovými sváry.

Dveře:

Jednodílné se zahnutými rohy. Čelní montáž s úhlem otevírání 130°. Zapuštěné panty z nerezové oceli AISI 304 se záchytným kolíkem. Lze je také montovat s otevíráním vlevo nebo vpravo (nutné mechanické opracování). V provedení z AISI 316L, je těsnost skříňe zajištěna litým silikonovým těsněním.

Zámek:

Oboustranný zamak 3 mm zámeček s 90° pohyblivostí. Zámeček z nerezové oceli a další zámečky jsou k dispozici na vyžádání.

Montážní deska:

Pro snadné horizontální umístění příslušenství je montážní panel vertikálně označen v 10 mm intervalech. Nahoře a dole jsou otvory usnadňující montáž kabelů. Upevněný na tlakově přivařených čepích M8 k zadní straně skříňe. Všechny postranice od 800 mm jsou vyztuženy založenými kraji.

Kabelový vstup:

Těsnicí otvory nejsou součástí standardní dodávky.

Ochrana:

Splňuje směrnici IP 66 | TYPE 4X, 12, 13 | IK 10.

Povrch:

Broušená nerezová ocel 400.

Dodávka:

Skříň s dveřmi, montážním panelem, kovovým klíčem a montážním příslušenstvím.

Další informace:

V prostředí, kde dochází k rychlým změnám teplot, je potřeba brát v úvahu také kondenzaci. Další informace najdete v části Řízení teploty společnosti nVent HOFFMAN.



IP 66 | TYPE 4X, 12, 13 | IK 10

S montážní deskou

Rozměry skříně			Rozměry montážní desky		Použitelná hloubka	Úhel sklonu	Počet zámků	Objednací číslo
V	Š	H	v	š	h			
300	200	155	275	150	135	20°	1	AFS03021
300	200	155	275	150	135	20°	1	AFS03021-316
400	300	155	375	250	135	20°	1	AFS04031
400	300	155	375	250	135	20°	1	AFS04031-316
400	400	210	375	350	190	15°	1	AFS04042
400	400	210	375	350	190	15°	1	AFS04042-316
400	600	210	375	550	190	15°	1	AFS04062
400	600	210	375	550	190	15°	1	AFS04062-316
500	500	210	475	450	190	15°	1	AFS05052
500	500	210	475	450	190	15°	1	AFS05052-316
600	400	210	575	350	190	15°	2	AFS06042
600	400	210	575	350	190	15°	2	AFS06042-316
600	600	210	575	550	190	15°	2	AFS06062
600	600	210	575	550	190	15°	2	AFS06062-316
600	600	300	575	550	280	11°	2	AFS06063
600	600	300	575	550	280	11°	2	AFS06063-316
600	800	300	550	750	280	11°	2	AFS06083
600	800	300	550	750	280	11°	2	AFS06083-316
800	600	210	750	550	190	15°	2	AFS08062
800	600	210	750	550	190	15°	2	AFS08062-316
800	600	300	750	550	280	11°	2	AFS08063
800	600	300	750	550	280	11°	2	AFS08063-316
800	800	210	750	750	190	15°	2	AFS08082
800	800	210	750	750	190	15°	2	AFS08082-316
800	800	300	750	750	280	11°	2	AFS08083
800	800	300	750	750	280	11°	2	AFS08083-316
1000	800	300	950	750	280	11°	3	AFS10083
1000	800	300	950	750	280	15°	3	AFS10083-316
1200	600	300	1150	550	280	11°	3	AFS12063
1200	600	300	1150	750	280	11°	3	AFS12063-316
1200	800	300	1150	750	280	11°	3	AFS12083
1200	800	300	1150	750	280	11°	3	AFS12083-316
1200	800	400	1150	750	380	8°	3	AFS12084
1200	800	400	1150	750	380	8°	3	AFS12084-316
1400	800	400	1350	750	380	8°	3	AFS14084
1400	800	400	1350	750	380	8°	3	AFS14084-316

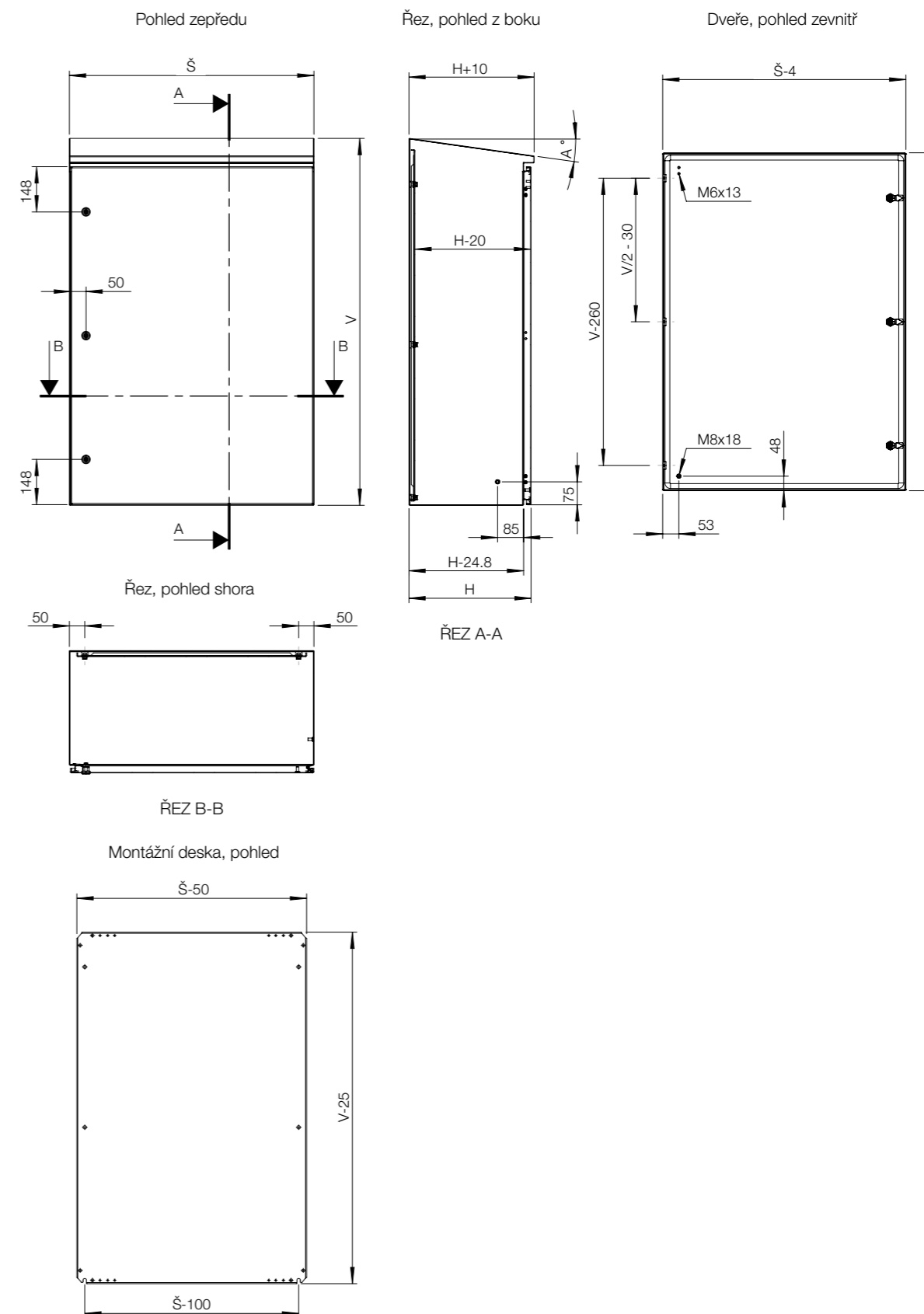

Skříň	V			Montáž		Úchytka	
	V	Š	H	Vnitřní hloubkový profil	Podstavec	Montáž na sloup	Držáky pro montáž na stěnu
AFS03021	300	200	155	-	-	-	AWS41-304
AFS03021-316	300	200	155	-	-	-	AWS41-316
AFS04031	400	300	155	-	-	EPF0300	AWS41-304
AFS04031-316	400	300	155	-	-	EPF0300	AWS41-316
AFS04042	400	400	210	DIP210	-	EPF0400	AWS41-304
AFS04042-316	400	400	210	DIP210	-	EPF0400	AWS41-316
AFS04062	400	600	210	DIP210	-	EPF0600	AWS41-304
AFS04062-316	400	600	210	DIP210	-	EPF0600	AWS41-316
AFS05052	500	500	210	DIP210	-	EPF0500	AWS41-304
AFS05052-316	500	500	210	DIP210	-	EPF0500	AWS41-316
AFS06042	600	400	210	DIP210	-	EPF0400	AWS41-304
AFS06042-316	600	400	210	DIP210	-	EPF0400	AWS41-316
AFS06062	600	600	210	DIP210	-	EPF0600	AWS41-304
AFS06062-316	600	600	210	DIP210	-	EPF0600	AWS41-316
AFS06063	600	600	300	DIP300	MSVS1063	EPF0600	AWS41-304
AFS06063-316	600	600	300	DIP300	MSVS1063-316	EPF0600	AWS41-316
AFS06083	600	800	300	DIP300	MSVS1083	EPF0800	AWS41-304
AFS06083-316	600	800	300	DIP300	MSVS1083-316	EPF0800	AWS41-316
AFS08062	800	600	210	DIP210	-	EPF0600	AWS41-304
AFS08062-316	800	600	210	DIP210	-	EPF0600	AWS41-316
AFS08063	800	600	300	DIP300	MSVS1063	EPF0600	AWS41-304
AFS08063-316	800	600	300	DIP300	MSVS1063-316	EPF0600	AWS41-316
AFS08082	800	800	210	DIP210	-	EPF0800	AWS41-304
AFS08082-316	800	800	210	DIP210	-	EPF0800	AWS41-316
AFS08083	800	800	300	DIP300	MSVS1083	EPF0800	AWS41-304
AFS08083-316	800	800	300	DIP300	MSVS1083-316	EPF0800	AWS41-316
AFS10083	1000	800	300	DIP300	MSVS1083	EPF0800	AWS41-304
AFS10083-316	1000	800	300	DIP300	MSVS1083-316	EPF0800	AWS41-316
AFS12063	1200	600	300	DIP300	MSVS1063	EPF0600	AWS41-304
AFS12063-316	1200	600	300	DIP300	MSVS1063-316	EPF0600	AWS41-316
AFS12083	1200	800	300	DIP300	MSVS1083	EPF0800	AWS41-304
AFS12083-316	1200	800	300	DIP300	MSVS1083-316	EPF0800	AWS41-316
AFS12084	1200	800	400	DIP400	MSVS1084	EPF0800	AWS41-304
AFS12084-316	1200	800	400	DIP400	MSVS1084-316	EPF0800	AWS41-316
AFS14084	1400	800	400	DIP400	MSVS1084	EPF0800	AWS41-304
AFS14084-316	1400	800	400	DIP400	MSVS1084-316	EPF0800	AWS41-316

Skříň	V			Dvířka			
	V	Š	H	180° panty	Doraz dveří	Dveřní spínač	Zamčení
AFS03021	300	200	155	MMHS02	-	ADSW01	PLC01
AFS03021-316	300	200	155	MMHS02	-	ADSW01	PLC01
AFS04031	400	300	155	MMHS02	ADO202S	ADSW01	PLC01
AFS04031-316	400	300	155	MMHS02	ADO202S	ADSW01	PLC01
AFS04042	400	400	210	MMHS02	ADO202S	ADSW01	PLC01
AFS04042-316	400	400	210	MMHS02	ADO202S	ADSW01	PLC01
AFS04062	400	600	210	MMHS02	ADO202S	ADSW01	PLC01
AFS04062-316	400	600	210	MMHS02	ADO202S	ADSW01	PLC01
AFS05052	500	500	210	MMHS02	ADO202S	ADSW01	PLC01
AFS05052-316	500	500	210	MMHS02	ADO202S	ADSW01	PLC01
AFS06042	600	400	210	MMHS02	ADO202S	ADSW01	PLC01
AFS06042-316	600	400	210	MMHS02	ADO202S	ADSW01	PLC01
AFS06062	600	600	210	MMHS02	ADO202S	ADSW01	PLC01
AFS06062-316	600	600	210	MMHS02	ADO202S	ADSW01	PLC01
AFS06063	600	600	300	MMHS02	ADO202S	ADSW01	PLC01
AFS06063-316	600	600	300	MMHS02	ADO202S	ADSW01	PLC01
AFS06083	600	800	300	MMHS02	ADO202S	ADSW01	PLC01
AFS06083-316	600	800	300	MMHS02	ADO202S	ADSW01	PLC01
AFS08062	800	600	210	MMHS02	ADO202S	ADSW01	PLC01
AFS08062-316	800	600	210	MMHS02	ADO202S	ADSW01	PLC01
AFS08063	800	600	300	MMHS02	ADO202S	ADSW01	PLC01
AFS08063-316	800	600	300	MMHS02	ADO202S	ADSW01	PLC01
AFS08082	800	800	210	MMHS02	ADO202S	ADSW01	PLC01
AFS08082-316	800	800	210	MMHS02	ADO202S	ADSW01	PLC01
AFS08083	800	800	300	MMHS02	ADO202S	ADSW01	PLC01
AFS08083-316	800	800	300	MMHS02	ADO202S	ADSW01	PLC01
AFS10083	1000	800	300	MMHS03	ADO202S	ADSW01	PLC01
AFS10083-316	1000	800	300	MMHS03	ADO202S	ADSW01	PLC01
AFS12063	1200	600	300	MMHS03	ADO202S	ADSW01	PLC01
AFS12063-316	1200	600	300	MMHS03	ADO202S	ADSW01	PLC01
AFS12083	1200	800	300	MMHS03	ADO202S	ADSW01	PLC01
AFS12083-316	1200	800	300	MMHS03	ADO202S	ADSW01	PLC01
AFS12084	1200	800	400	MMHS03	ADO202S	ADSW01	PLC01
AFS12084-316	1200	800	400	MMHS03	ADO202S	ADSW01	PLC01
AFS14084	1400	800	400	MMHS03	ADO202S	ADSW01	PLC01
AFS14084-316	1400	800	400	MMHS03	ADO202S	ADSW01	PLC01



02

Nástěnné skříně

Příslušenství pro nástěnné skříně

Montážní desky	302
Modulární systém	308
Upevnění	313
Dveře	317
Zamykání	328
Zapouštění a nadzvedávání	331
Kabelové vstupy, ventilace a kabeláž	332
Uzemnění	338
Ochrana	340



Nástěnné skříně

Ocelová řada

Příslušenství

Montážní desky, AMP

Popis: Ocelová montážní deska pro nástěnné skříně. Skříně velikosti 800 mm a větší jsou zesílené hranovými profily. Při použití příslušenství AMG lze polohu montážní desky nastavit do libovolné hloubky. Toto příslušenství není vhodné pro skříně řady AFS; viz katalog alternativních a náhradních dílů.

Materiál: Galvanizovaná ocel.

Množství v balení: 1 kus.



Pro skříň		Rozměry upevňovací desky		Objednací číslo
V	Š	v	š	
200	200	170	150	AMP02020
250	200	220	150	AMP02520
250	250	220	200	AMP02525
300	250	270	200	AMP03025
300	300	270	250	AMP03030
300	600	270	550	AMP03060
300	800	270	750	AMP03080
300	1000	270	950	AMP03100
300	1200	270	1150	AMP03120
350	250	320	200	AMP03525
400	300	370	250	AMP04030
400	400	370	350	AMP04040
400	500	370	450	AMP04050
400	600	370	550	AMP04060
500	300	470	250	AMP05030
500	400	470	350	AMP05040
500	500	470	450	AMP05050
600	400	570	350	AMP06040
600	500	570	450	AMP06050
600	600	570	550	AMP06060
600	800	570	750	AMP06080
700	500	670	450	AMP07050
800	400	770	350	AMP08040
800	600	770	550	AMP08060
800	800	770	750	AMP08080
800	1200	770	1150	AMP08120
1000	600	970	550	AMP10060
1000	800	970	750	AMP10080
1000	1000	970	950	AMP10100
1000	1200	970	950	AMP10120
1200	600	1170	550	AMP12060
1200	800	1170	750	AMP12080
1200	1000	1170	950	AMP12100
1200	1200	1170	1150	AMP12120
1400	1000	1370	950	AMP14100

Nevhodné pro AFS.

Izolační montážní desky, AMI

Popis: Izolační montážní deska pro nástěnné skříně. Při použití příslušenství AMG lze polohu montážní desky nastavit do libovolné hloubky. Toto příslušenství není vhodné pro skříně řady AFS; viz katalog alternativních a náhradních dílů.

Materiál: Bakelit.

Množství v balení: 1 kus



Pro skříň		Rozměry upevňovací desky		Objednací číslo
V	Š	v	š	
200	200	170	150	AMI02020
250	200	220	150	AMI02520
250	250	220	200	AMI02525
300	250	270	200	AMI03025
300	300	270	250	AMI03030
350	250	320	200	AMI03525
400	300	370	250	AMI04030
400	400	370	350	AMI04040
400	500	370	450	AMI04050
400	600	370	550	AMI04060
500	300	470	250	AMI05030
500	400	470	350	AMI05040
500	500	470	450	AMI05050
600	400	570	350	AMI06040
600	500	570	450	AMI06050
600	600	570	550	AMI06060
600	800	570	750	AMI06080
700	500	670	450	AMI07050
800	400	770	350	AMI08040
800	600	770	550	AMI08060
800	800	770	750	AMI08080
1000	600	970	550	AMI10060
1000	800	970	750	AMI10080
1200	600	1170	550	AMI12060
1200	800	1170	750	AMI12080

Nevhodné pro AFS.

Nástěnné skříně

Ocelová řada

Příslušenství

Montážní deska Telequick, AMT

Popis: Ocelová montážní deska usnadňuje instalaci a montáž zařízení. Obdélníkové otvory 28 x 11 mm zajišťují požadovanou montážní pozici pomocí nasazovacích matic. Maticemi lze v rámci obdélníkového otvoru pohybovat. Při použití příslušenství AMG lze polohu montážní desky nastavit do libovolné hloubky. Toto příslušenství není vhodné pro skříně řady AFS; viz katalog alternativních a náhradních dílů.

Materiál: Galvanizovaná ocel

Množství v balení: 1 kus

Pro skřín		Rozměry upevňovací desky		Objednací číslo
V	Š	v	š	
400	300	370	250	AMT04030
400	400	370	350	AMT04040
400	500	370	450	AMT04050
400	600	370	550	AMT04060
500	300	470	250	AMT05030
500	400	470	350	AMT05040
500	500	470	450	AMT05050
600	400	570	350	AMT06040
600	500	570	450	AMT06050
600	600	570	550	AMT06060
600	800	570	750	AMT06080
700	500	670	450	AMT07050
800	400	770	350	AMT08040
800	600	770	550	AMT08060
800	800	770	750	AMT08080
1000	600	970	550	AMT10060
1000	800	970	750	AMT10080
1200	600	1170	550	AMT12060
1200	800	1170	750	AMT12080

Nevhodné pro AFS.

Nasazovací matice pro desky Telequick, TN

Popis: Matice pro použití s montážními deskami Telequick.

Množství v balení: 50 kusů.

Závit	Objednací číslo
M 4	TN04
M 5	TN05
M 6	TN06

Nevhodné pro AFS.

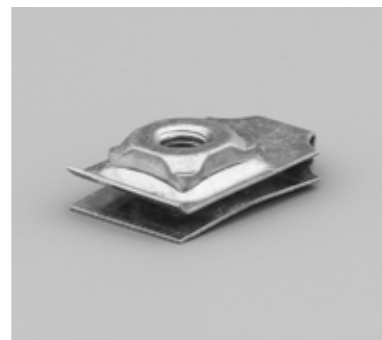

Sada pro nastavení hloubky, AMG

Popis: Pro nastavení hloubky různých příslušenství: montážní desky, 19" profilů a vnitřních dveří. V případě nerezových skříní je nutné opracování.

Materiál: Galvanizovaná ocel, 2 mm

Nastavení hloubky: Vzdálenost od dveří D: 35 až 65 mm.

Množství v balení: 2 páry s montážním příslušenstvím.

Pro skřín	Objednací číslo
H 155	AMG155
210	AMG210
260	AMG260
300	AMG300
400	AMG400

Nevhodné pro AFS.

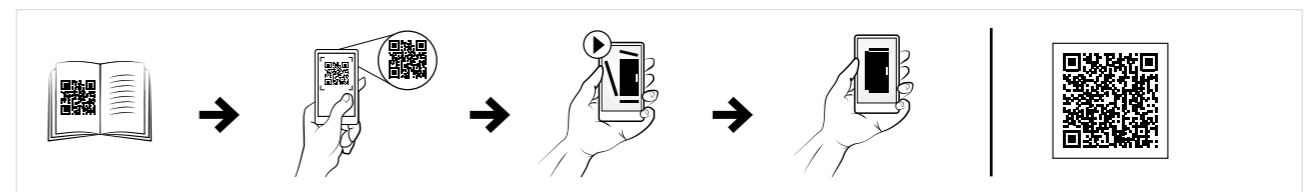

Šrouby pro nastavení hloubky, AMTE

Popis: pro nastavení hloubky montážní desky. Metrický závit M8.

Materiál: Pozinkovaná ocel

Délka	Množství v balení	Objednací číslo
10	50	AMTE8010
20	50	AMTE8020
30	50	AMTE8030
40	20	AMTE8040
50	20	AMTE8050
55	20	AMTE8055
100	20	AMTE8100



Nástěnné skříně

Ocelová řada

Příslušenství

Hluboký vnitřní profil, DIP

Popis: Systém profilů DIP o šířce 40 mm a výšce 25 mm, které lze namontovat na hloubku skříně. Lze je použít i v kombinaci s profily CLPF a CLPK. K dispozici jsou dvě řady rastrů otvorů pro montáž pomocí klecových matic a samořezných šroubů. Profily DIP nejsou kompatibilní s upravováním hloubky montážní desky.

Materiál: Pozinkovaná ocel.

Množství v balení: 4 profily včetně fixačního příslušenství.

Pro skřín		
H	Max. zatížení	Objednací číslo
210	150 N	DIP210
260	150 N	DIP260
300	150 N	DIP300
400	150 N	DIP400



19palcové profily, AVP

Popis: Pouze pro 600 mm široké skříně. Nastavitelná hloubka s použitím příslušenství AMG. Využitelná hloubka mezi 19palcovými profily a vnějšími dveřmi: 56 mm. Nasazuje se do otvorů pantů v předním rámu skříně. Nutné opracování skříně z nerezové oceli.

Materiál: Galvanizovaná ocel, 2 mm

Množství v balení: 1 pár s montážním vybavením

Pro skřín		
V	U	Objednací číslo
600	13	AVP0600
800	17	AVP0800
1000	21	AVP1000
1200	26	AVP1200

Nevhodné pro AFS.



Vertikální montážní profily, AVB

Popis: Určené k montáži výkvných rámu v plné a částečné výšce. SFBV se montuje přímo k AVB. Vybavené 25mm roztečí kanálování. Pro montážní účely lze použít klecové matice CNM. Nasazuje se do otvorů pantů v předním rámu skříně. Nutné opracování skříně z nerezové oceli.

Materiál: Galvanizovaná ocel, 2 mm

Množství v balení: 1 pár s montážním vybavením

Pro skřín	
V	Objednací číslo
600	AVB0600
800	AVB0800
1000	AVB1000
1200	AVB1200
1400	AVB1400

Nevhodné pro AFS.



Otočné rámy, částečná výška, SFCP

Popis: Otočný rám částečné výšky pro 19" komponenty umožňující levé nebo pravé otevírání. Pro použití v nástěnných ocelových skříních a volně stojících kombinovatelných a kompaktních ocelových skříních. Tuhý profil rámu ve tvaru S s rastrem otvorů 19" na přední a zadní straně. Pozinkovaný rám pro přímé uzemnění instalovaných komponent. Standardní úhel otevření 125°–155°.

Zámek: Jeden dvoubodový zámek 3 mm.

Materiál: Pozinkovaná ocel, 2 mm.

Množství v balení: 1 otočný rám s panty.

Požadavky na montáž: Montáž do nástěnných ocelových skříní vyžaduje příčnou podpěru SFBP v kombinaci s AVB. Montáž do volně stojících kombinovatelných ocelových skříní vyžaduje příčnou podpěru SFBP. Možnost hloubkového nastavení v kombinaci s profily CLPK.

Pro skřín			
V	U	Max. zatížení	Objednací číslo
600	3	150 N	SFCP036
600	6	300 N	SFCP066
600	10	500 N	SFCP106
800	12	500 N	SFCP126
800	15	500 N	SFCP156
1000	19	500 N	SFCP196
1200	24	500 N	SFCP246

Nevhodné pro AFS.



Nástěnné skříně

Ocelová řada

Příslušenství

Nosné lišty otočného rámu částečné výšky, SFBP

- Popis:** Umožňují montáž otočných rámu částečné výšky do nástěnných ocelových skříní a volně stojících kombinovatelných ocelových skříní. Otočné rámy lze instalovat s levým i pravým otevřením.
- Materiál:** Pozinkovaná ocel, 3 mm.
- Množství v balení:** Jedna kompletní sada včetně montážních konzol pro jeden otočný rám.
- Požadavky na montáž:** V případě nástěnné ocelové skříně nutno použít v kombinaci s profily AVB. V případě volně stojící skříně je možná montáž přímo do rámu skříně nebo do požadované hloubky, a to v kroku po 25 mm s použitím CLPK.

Pro skříně	
Š	Objednací číslo
600	SFBP600
800	SFBP800

Nevhodné pro AFS.



Rámy pro modulový systém, MSMSM

- Popis:** Dva samostatné vertikální profily, které mohou být použity jak pro přední zákrty, tak pro montáž komponentů. Cenově efektivní řešení pro stavitele desek, které zkracuje čas potřebný pro montáž a zároveň umožňuje montáž vně skříně. Užitečná výška pro přední zákrty je, výška - 100 mm.
- Materiál:** 1.5 mm ocel.
- Povrch:** RAL 7035.
- Množství v balení:** 1 sada.
- Požadavky na montáž:** K montáži na skříně MAS a ASR.

V	Š	Objednací číslo
600	600	MSMSM0606
600	800	MSMSM0608
800	600	MSMSM0806
800	800	MSMSM0808
1000	600	MSMSM1006
1000	800	MSMSM1008
1200	600	MSMSM1206
1200	800	MSMSM1208



Modulární šasi, AC

- Popis:** Slouží k snadné montáži součástí lišty DIN s maximální výškou 68 mm. Vzdálenost mezi řadami je 125 mm. Pokud je to nutné, lze standardní dveře skříně nahradit skleněnými dveřmi. Použitelná hloubka mezi předním krytem a vnějšími dveřmi: 35 mm. Nutné opracování skříně z nerezové oceli.
- Materiál:** Lišty DIN PP0735 vyrobené z 1.2 mm galvanizované oceli, vertikální profily z 1.5 mm měkké oceli a přední kryt z 1.5 mm měkké oceli.
- Povrch:** Strukturovaný práškový lak RAL 7035.
- Množství v balení:** Drážkovaný přední panel, dva vertikální profily, horní a dolní čistý panel, jedna lišta DIN na řadu a montážní příslušenství.
- Požadavky na montáž:** K montáži na skříně MAS a ASR.

Pro skříně				
V	Š	Počet modulů	Počet řad	Objednací číslo
300	250	16	2	AC03025R5
400	300	33	3	AC04030R5
500	400	48	3	AC05040R5
600	400	64	4	AC06040R5
600	600	108	4	AC06060R5
700	500	110	5	AC07050R5
800	600	162	6	AC08060R5
1000	600	189	7	AC10060R5
1000	800	266	7	AC10080R5



Nástěnné skříně

Ocelová řada

Příslušenství

Montážní desky, MSMPN

- Popis:** Montážní deska k instalaci jističů. Vhodné pro levé i pravé připojení.
- Materiál:** 1.5 mm pozinkovaná ocel.
- Množství v balení:** 1 kus s montážním materiálem.
- Požadavky na montáž:** K montáži na rám pro modulový systém s MSMPA01, nebo MSMPF01.

Obyčejná

V	Š	v	š	Objednací číslo
50	600	496	470	MSMPN0506
50	800	496	670	MSMPN0508
100	600	96	470	MSMPN1006
100	800	96	670	MSMPN1008
150	600	146	470	MSMPN1506
150	800	146	670	MSMPN1508
200	600	196	470	MSMPN2006
200	800	196	670	MSMPN2008
250	600	246	470	MSMPN2506
250	800	246	670	MSMPN2508
300	600	296	470	MSMPN3006
300	800	296	670	MSMPN3008
400	600	396	470	MSMPN4006
400	800	396	670	MSMPN4008
450	600	446	470	MSMPN4506
450	800	446	670	MSMPN4508
500	600	496	470	MSMPN5006
500	800	496	670	MSMPN5008
600	600	596	470	MSMPN6006
600	800	596	670	MSMPN6008
600	1000	596	870	MSMPN6010

Horizontální otevírání

V	Š	v	š	Objednací číslo
100	600	96	470	MSMPN1006H
100	800	96	670	MSMPN1008H

Vertikální otevírání

V	Š	v	š	Objednací číslo
150	600	146	470	MSMPN1506V
150	800	146	670	MSMPN1508V
200	600	196	470	MSMPN2006V
200	800	196	670	MSMPN2008V
250	600	246	470	MSMPN2506V
250	800	246	670	MSMPN2508V
300	600	296	470	MSMPN3006V
300	800	296	670	MSMPN3008V
400	600	396	470	MSMPN4006V
400	800	396	670	MSMPN4008V
450	600	446	470	MSMPN4506V
450	800	446	670	MSMPN4508V
600	600	596	470	MSMPN6006V
600	800	596	670	MSMPN6008V



DIN lišty, MSDR

- Popis:** Nařezané DIN lišty připravené k instalaci. Zjednodušený design desky zabezpečuje jednodušší montáž a rychlejší montáž.
- Materiál:** Pozinkovaná ocel.
- Množství v balení:** 5 kusů.
- Požadavky na montáž:** K užití s modulovým systémem.

Š	Objednací číslo
600	MSDR0600
800	MSDR0800



Upevněné konzoly, MSMPF01

- Popis:** Konzola k montáži DIN lišty pro umožnění montáže modulových komponentů v profílech modulového systému. Cenově efektivní řešení pro stavitele desek.
- Materiál:** 2.5 mm pozinkovaná ocel.
- Množství v balení:** 2 páry.
- Požadavky na montáž:** K montáži na rám pro modulový systém.

Objednací číslo
MSMPF01



Přizpůsobitelné konzoly, MSMPA01

- Popis:** Hlubkové přizpůsobitelné konzoly k montáži DIN lišty nebo montážní desky umožňující montáž komponentů různých velikostí do požadované pozice.
- Materiál:** 2.5 mm pozinkovaná ocel, zamak.
- Množství v balení:** 2 páry.
- Požadavky na montáž:** K montáži na rám pro modulový systém.

Objednací číslo
MSMPA01



Nástěnné skříně

Ocelová řada

Příslušenství

Přední desky s výřezem, MSMCP

- Popis:** Přední deska s výřezem pro modulové sestavy. Dodáváno s jednou DIN lištou na řadu pro modulové komponenty. Horní a spodní zahnutí pro vyšší tuhost.
- Materiál:** 1.25 mm ocel.
- Povrch:** Strukturovaný práškový lak RAL 7035.
- Dodávka:** 1 kus s montážním materiálem.
- Požadavky na montáž:** K montáži na rám pro modulový systém.

V	Š	Počet řad	DIN moduly	Objednáací číslo
150	600	1	25	MSMCP1506R5
150	800	1	38	MSMCP1508R5
200	600	1	25	MSMCP2006R5
200	800	1	38	MSMCP2008R5
300	600	1	25	MSMCP3006-1R5
300	800	1	38	MSMCP3008-1R5
300	600	2	50	MSMCP3006-2R5
300	800	2	76	MSMCP3008-2R5
450	600	3	75	MSMCP4506R5
450	800	3	114	MSMCP4508R5
600	600	4	100	MSMCP6006R5
600	800	4	152	MSMCP6008R5



Obyčejné přední desky, MSMBP

- Popis:** Obyčejná přední deska pro modulové sestavy. Horní a spodní zahnutí pro zvýšení tuhosti.
- Materiál:** 1.25 mm ocel.
- Povrch:** Strukturovaný práškový lak RAL 7035.
- Dodávka:** 1 kus s montážním materiálem.
- Požadavky na montáž:** K montáži na rám pro modulový systém.

V	Š	v	š	Objednáací číslo
50	600	49	503	MSMBP0506R5
50	800	49	703	MSMBP0508R5
100	600	99	503	MSMBP1006R5
100	800	99	703	MSMBP1008R5
150	600	149	503	MSMBP1506R5
150	800	149	703	MSMBP1508R5
200	600	199	503	MSMBP2006R5
200	800	199	703	MSMBP2008R5
250	600	249	503	MSMBP2506R5
250	800	249	703	MSMBP2508R5
300	600	299	503	MSMBP3006R5
300	800	299	703	MSMBP3008R5
400	600	399	503	MSMBP4006R5
400	800	399	703	MSMBP4008R5
450	600	449	503	MSMBP4506R5
450	800	449	703	MSMBP4508R5
500	600	499	503	MSMBP5006R5
500	800	499	703	MSMBP5008R5
600	600	599	503	MSMBP6006R5
600	800	599	703	MSMBP6008R5



Zaslepovací destičky pro DIN výřezy, TB13G

- Popis:** Zaslepovací destička pro zakrytí nevyužitého prostoru v DIN výřezích. Může být rozdělena po polovinách modulu.
- Materiál:** Plastový.
- Povrch:** RAL 7035.
- Množství v balení:** 1 kusů zaslepovacích destiček s délkou na 13 modulů. Celková délka 234 mm.

Objednáací číslo
TB13G



Konzoly pro upevnění na stěnu, AW

- Popis:** Montážní konzoly pro bezpečné upevnění na stěnu. Obsahuje těsnicí podložky pro zajištění stupně IP.
- Materiál:** Pozinkovaná ocel, 3 mm.
- Množství v balení:** 4 konzoly s montážním příslušenstvím.

Objednáací číslo
AW41



Konzoly pro upevnění na stěnu, AWS

- Popis:** Montážní konzoly pro bezpečné upevnění na stěnu. Obsahuje těsnicí podložky pro zajištění stupně IP. Nutné opracování nerezové oceli.
- Množství v balení:** 4 konzoly s montážním příslušenstvím.

Materiál	Objednáací číslo
Nerezová ocel 304 3 mm	AWS41-304
Nerezová ocel 316 3 mm	AWS41-316



Nástěnné skříně

Ocelová řada

Příslušenství

Sloupová fixace skříně, EPF

- Popis:** Příslušenství pro fixaci skříně na sloupy. Maximální zatížení 900 N.
- Materiál:** Galvanizovaná ocel
- Minimální průměr sloupu:** 80 mm.
- Maximální průměr sloupu:** 250 mm.
- Množství v balení:** 2 profily, 2 kruhové montážní pásy pro upevnění na sloup a montážní příslušenství.



Pro skříně (W)	
MAS, MAD, MAP, ASR, ADR, AFS	Objednací číslo
300	EPF0300
400	EPF0400
500	EPF0500
600	EPF0600
800	EPF0800



Přední/zadní díl podstavce, P

- Popis:** Čtyři rohové díly s odnímatelnými předními kryty. Boční základy PA se objednávají samostatně. Dostupné výšky: 100 a 200 mm. Nutné opracování.
- Materiál:** 2,5mm ocel pro rohové díly a 1,5mm ocel pro kryty.
- Povrch:** Strukturovaný práškový lak RAL 7022.
- Množství v balení:** 4 rohové díly a 2 přední kryty s montážním příslušenstvím.

Podstavec		Pro skříně	
Výška	Šířka	Objednací číslo	
100	400	P1040	
100	500	P1050	
100	600	P1060	
100	800	P1080	
100	1000	P1100	
100	1200	P1120	
200	400	P2040	
200	500	P2050	
200	600	P2060	
200	800	P2080	
200	1000	P2100	
200	1200	P2120	



Boční díly podstavce, PA

- Popis:** Boční kryty pro podstavec P, vyztužené zahnutými okraji.
- Materiál:** Ocel 1,5 mm.
- Povrch:** Strukturovaný práškový lak RAL 7022.
- Množství v balení:** 2 díly pro výšku 100 mm a 4 díly pro výšku 200 mm

Podstavec		Pro skříně	
Výška	Hloubka	Objednací číslo	
100	260	PA1026	
100	300	PA1030	
100	400	PA1040	
200	260	PA2026	
200	300	PA2030	
200	400	PA2040	



Nástěnné skříně

Ocelová řada

Příslušenství

Podstavec, MSVS

- Popis:** 4 části ve tvaru U jsou připevněny šrouby k rohovým částem. Výška podstavce je 100 mm. Vyžadováno opracování.
- Materiál:** Broušená nerezová ocel 2 mm, AISI 304 / AISI 316L.
- Povrch:** Broušená nerezová ocel 400.
- Množství v balení:** 1 podstavec s montážním materiálem.

Pro skříň		
Š	H	Objednací číslo
600	300	MSVS1063
600	300	MSVS1063-316
800	300	MSVS1083
800	300	MSVS1083-316
800	400	MSVS1084
800	400	MSVS1084-316
1000	300	MSVS1103
1000	300	MSVS1103-316
1200	300	MSVS1123
1200	300	MSVS1123-316
1200	400	MSVS1124
1200	400	MSVS1124-316



Stojany, PFF

- Popis:** Stojany pro montáž do podlahy pro zajištění vhodné provozní výšky. K dispozici pro skříně o hloubce 300 a 400 mm a šířce ≥ 400 mm. K dispozici výška 300 nebo 450 mm. Opracování je možné.
- Materiál:** Ocel 2 mm.
- Povrch:** Strukturovaný práškový lak RAL 7035.
- Množství v balení:** 2 ks s montážním příslušenstvím.

Podstavec		Pro skříň	
Výška	Hloubka	Objednací číslo	
300	300	PFF330R5	
450	300	PFF345R5	
300	400	PFF430R5	
450	400	PFF445R5	

Nevhodné pro AFS.



Průhledné dveře, ADT

- Popis:** Po náhradě standardních dveří poskytují jasný pohled na součásti namontované uvnitř skříně. Zámky lze vyměnit za standardní zámky nVent HOFFMAN.
- Materiál:** Ocel, 1,2 mm / 1,5 mm pro skříně o výšce nebo šířce 500 mm nebo větší / 2 mm pro skříně o výšce nebo šířce 800 mm nebo větší a 3mm čiré akrylové sklo.
- Povrch:** Strukturovaný práškový lak RAL 7035.
- Ochrana:** Splňuje směrnici IP 55, IK 07.
- Množství v balení:** 1 dveře

Pro skříň		Pozorovací plocha		Počet zámků	Objednací číslo
V	Š	h	w		
300	250	159	93	1	ADT03025R5
300	300	159	143	1	ADT03030R5
400	300	259	143	1	ADT04030R5
400	400	259	243	1	ADT04040R5
500	300	359	143	1	ADT05030R5
500	400	359	243	1	ADT05040R5
600	400	459	243	2	ADT06040R5
600	500	459	343	2	ADT06050R5
600	600	459	443	2	ADT06060R5
700	500	559	343	2	ADT07050R5
800	600	659	443	2	ADT08060R5
1000	600	859	427	1*	ADT10060R5
1000	800	859	627	1*	ADT10080R5
1200	600	1059	427	1*	ADT12060R5
1200	800	1059	627	1*	ADT12080R5

* 3bodové táhlové uzávěry Nevhodné pro AFS.



Nástěnné skříně

Ocelová řada

Příslušenství

Skleněné dveře z čirého skla, ADC

- Popis:** Po náhradě standardních dveří poskytují jasný pohled na součásti namontované uvnitř skříně. Zámky lze vyměnit za standardní zámky nVent HOFFMAN.
- Materiál:** Ocel, 1,2 mm / 1,5 mm pro skříně o výšce nebo šířce 500 mm nebo větší / 2 mm pro skříně o výšce nebo šířce 800 mm nebo větší a 4 mm čiré bezpečnostní sklo.
- Povrch:** Strukturovaný práškový lak RAL 7035.
- Ochrana:** Splňuje směrnici IP 55 | TYPE 12, 13, IK 07.
- Množství v balení:** 1 dveře.



Pro skříň		Pozorovací plocha		Počet zámků	Objednávací číslo
V	Š	h	w		
300	250	159	93	1	ADC03025R5
300	300	159	143	1	ADC03030R5
400	300	259	143	1	ADC04030R5
400	400	259	243	1	ADC04040R5
500	300	359	143	1	ADC05030R5
500	400	359	243	1	ADC05040R5
600	400	459	243	2	ADC06040R5
600	500	459	343	2	ADC06050R5
600	600	459	443	2	ADC06060R5
700	500	559	343	2	ADC07050R5
800	600	659	443	2	ADC08060R5
1000	600	859	427	1*	ADC10060R5
1000	800	859	627	1*	ADC10080R5
1200	600	1059	427	1*	ADC12060R5
1200	800	1059	627	1*	ADC12080R5

* 3bodové táhlové uzávěry. Nevhodné pro AFS.

Skleněné dveře z čirého skla, ADCS

- Popis:** Po náhradě standardních dveří poskytují jasný pohled na součásti namontované uvnitř skříně. Zámky lze vyměnit za standardní zámky nVent HOFFMAN.
- Materiál:** 1,5 mm nerezová ocel AISI 304, 2 mm pro skříně o výšce nebo šířce 600 mm nebo větší a 4 mm čiré bezpečnostní sklo.
- Povrch:** Broušená nerezová ocel 400.
- Ochrana:** Splňuje směrnici IP 55 | TYPE 12, 13, IK 07.
- Množství v balení:** 1 dveře.



Pro skříň		Pozorovací plocha		Počet zámků	Objednávací číslo
V	Š	h	w		
360	240	219	83	1	ADCS03624
400	300	259	143	1	ADCS04030
400	400	259	243	1	ADCS04040
400	600	259	443	1	ADCS04060
500	400	359	243	1	ADCS05040
500	500	359	343	1	ADCS05050
600	400	459	243	2	ADCS06040
600	600	459	443	2	ADCS06060
600	800	459	643	2	ADCS06080
800	600	659	443	2	ADCS08060
800	800	659	643	2	ADCS08080
1000	800	859	643	1*	ADCS10080
1200	800	1059	643	1*	ADCS12080
1400	800	1259	643	1*	ADCS14080

* 3bodové táhlové uzávěry. Nevhodné pro AFS.

Nástěnné skříně

Ocelová řada

Příslušenství

Průhledné hliníkové dveře, ADA/ADAB

- Popis:** Nahrazují standardní dveře. Lze použít v kombinaci s výkyvným rámem, modulárním šasi nebo vnitřními dveřmi. Dvoubodový zámek 3 mm lze vyměnit za libovolnou jinou vložku nebo madlo. Zvětšuje hloubku skříně o 10 mm (ADA) nebo 35 mm (ADAB). V kombinaci s montážní sadou ADAMK/ADABMK lze použít také jako pozorovací okno.
- Materiál:** Hliník a 3mm akrylové sklo
- Povrch:** Anodizovaný hliník
- Ochrana:** Splňuje stupeň krytí IP 54.
- Množství v balení:** 1 dveře s montážním vybavením



Pro skříň		Pozorovací plocha			
V	Š	h	w	Počet zámků	Objednací číslo
300	300	226	226	1	ADA03030
400	300	326	226	1	ADA04030
400	400	326	326	1	ADA04040
400	600	326	526	1	ADA04060
500	300	426	226	1	ADA05030
500	400	426	326	1	ADA05040
600	400	522	322	2	ADAB06040
600	600	522	522	2	ADAB06060
600	800	522	722	2	ADAB06080
700	500	622	422	2	ADAB07050
800	600	722	522	2	ADAB08060
1000	800	922	722	2	ADAB10080
1200	600	1122	522	2	ADAB12060
1200	800	1122	722	2	ADAB12080

Nevhodné pro AFS.

Montážní sady, ADAMK/ADABMK

- Popis:** S touto sadou lze použít skleněné dveře ADA/ADAB jako pozorovací okna na jakémkoli povrchu skříně. Poskytují ochranu displejů a dalších kontrolních součástí.

Pro	Objednací číslo
ADA	ADAMK
ADAB	ADABMK



Nástěnné skříně

Ocelová řada

Příslušenství

Vnitřní dveře, ADI

- Popis:** Pro ovladače, měřicí přístroje, lampy atd. Panty lze namontovat tak, aby umožňovaly levé nebo pravé otevírání. Oboustranná 3mm zámková vložka; dveře o výšce 700 mm a větší mají 2 zámkové Využitelná hloubka mezi vnitřními a vnějšími dveřmi: 35 mm, nastavitelná hloubka pomocí příslušenství AMG Funkční plocha Výška 55, šířka 108 Na vyžádání k dispozici 19palcová verze. U skříní z nerezové oceli je nutné opracování.
- Materiál:** Dveře z oceli, 1,5 mm, vertikální horní a spodní profily, ocel, 2 mm.
- Povrch:** Strukturovaný práškový lak RAL 7035.
- Ochrana:** IP 2XC.
- Množství v balení:** Vnitřní dveře, dva vertikální profily, horní a dolní profily a montážní příslušenství.



Pro skříně		Rozměry vnitřních dvířek			
V	Š	h	w	Počet zámků	Objednací číslo
400	300	345	192	1	ADI04030R5
400	400	345	292	1	ADI04040R5
400	500	345	392	1	ADI04050R5
400	600	345	492	1	ADI04060R5
500	300	445	192	1	ADI05030R5
500	400	445	292	1	ADI05040R5
500	500	445	392	1	ADI05050R5
600	400	545	292	1	ADI06040R5
600	500	545	392	1	ADI06050R5
600	600	545	492	1	ADI06060R5
600	800	545	692	1	ADI06080R5
700	500	645	392	2	ADI07050R5
800	400	745	292	2	ADI08040R5
800	600	745	492	2	ADI08060R5
800	800	745	692	2	ADI08080R5
1000	600	945	492	2	ADI10060R5
1000	800	945	692	2	ADI10080R5
1200	600	1145	492	2	ADI12060R5
1200	800	1145	692	2	ADI12080R5

Nevhodné pro AFS.

Vnitřní dveře, ADIS

- Popis:** Pro ovladače, metry, lampy atd. Panty lze namontovat tak, aby umožňovaly levé nebo pravé otevírání (nutné opracování). Oboustranný 3mm zámek; dveře o výšce 800 mm a větší mají 2 zámkové Využitelná hloubka mezi vnitřními a vnějšími dveřmi: 35 mm, nastavitelná hloubka pomocí příslušenství AMG Funkční plocha Výška 55, šířka 108 Na vyžádání k dispozici 19palcová verze.
- Materiál:** Dveře 1,5mm nerezová ocel AISI 304, vertikální horní a spodní profily – 2mm nerezová ocel AISI 304.
- Ochrana:** IP 2XC.
- Povrch:** Broušená nerezová ocel 400.
- Množství v balení:** Vnitřní dveře, dva vertikální profily, horní a dolní profily a montážní příslušenství.



Pro skříně		Rozměry vnitřních dvířek			
V	Š	h	w	Počet zámků	Objednací číslo
400	300	345	192	1	ADIS04030
500	400	445	292	1	ADIS05040
500	500	445	392	1	ADIS05050
600	400	545	292	1	ADIS06040
600	600	545	492	1	ADIS06060
800	600	745	492	2	ADIS08060
1000	800	945	692	2	ADIS10080
1200	800	1145	692	2	ADIS12080

Pokud chcete objednat 19palcovou verzi, přidejte I19 ke katalogovému číslu, např. ADIS04030I19. Nevhodné pro AFS.

Nástěnné skříně

Ocelová řada

Příslušenství

180° Panty, MMH

Popis: Panty dveří umožňující otevření dveří pod úhlem 180°. Opracování není nutné.

Materiál: Zamak.

Množství v balení: MMH02 – 2 ks. MMH03 – 3 ks.



Pro skříně	Objednávací číslo
V	
≤ 800mm	MMH02
> 800mm	MMH03

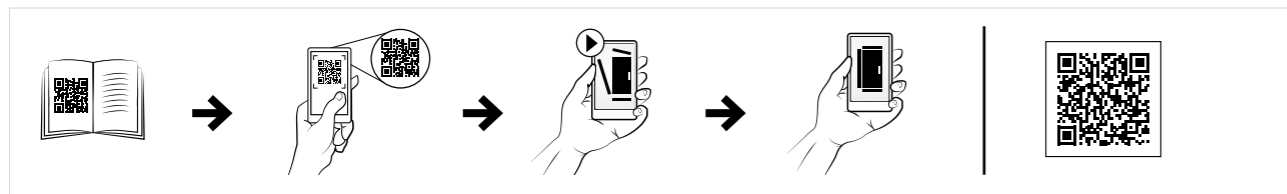

180° Panty, MMHS

Popis: Panty dveří umožňující otevření dveří pod úhlem 180°. Opracování není nutné.

Materiál: Nerezová ocel 316.

Množství v balení: MMHS02 – 2 ks. MMHS03 – 3 ks.



Pro skříně	Objednávací číslo
V	
≤ 800mm	MMHS02
> 800mm	MMHS03

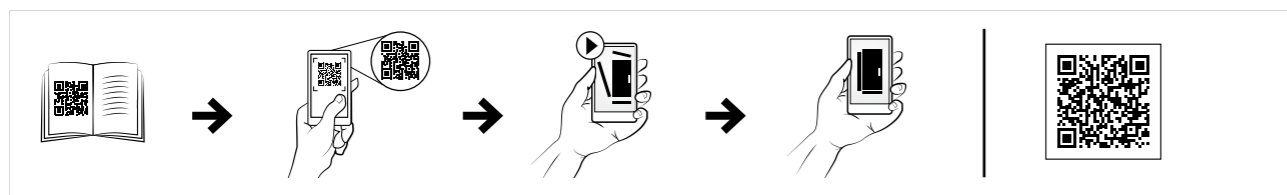

Zarážka dveří, ADO

Popis: Zarážka dveří se hodí pro všechny rozměry nástěnných skříní. Slouží k zajištění otevřené pozice dveří pod úhlem odpovídajícím požadavkům uživatele. Zarážku dveří lze namontovat v horní nebo spodní části skříně. Opracování je možné. Minimální šířka skříně ≥ 300 mm.



Množství v balení: 1 kus s montážním vybavením

Materiál	Objednávací číslo
Pozinkovaná ocel 3 mm	ADO202
Nerezová ocel AISI 316L 2,5 mm	ADO202S

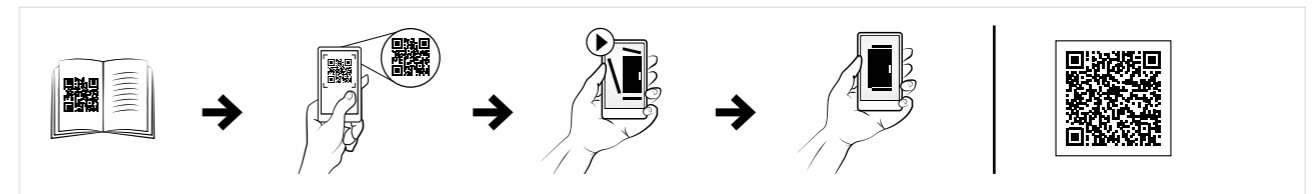

Dveřní spínač, ADSW

Popis: Dveřní spínač pro aktivaci libovolného elektrického zařízení (osvětlení, signalizace, alamy apod.) pro nástěnné skříně. Kabelová vývodka M20. V případě nerezových skříní je nutné opracování.

Spínaný proud: 3A/240V.

Schválení: CE, cCCSAus, CCC.

Množství v balení: 1 ks s montážním příslušenstvím.



Objednávací číslo
ADSW01

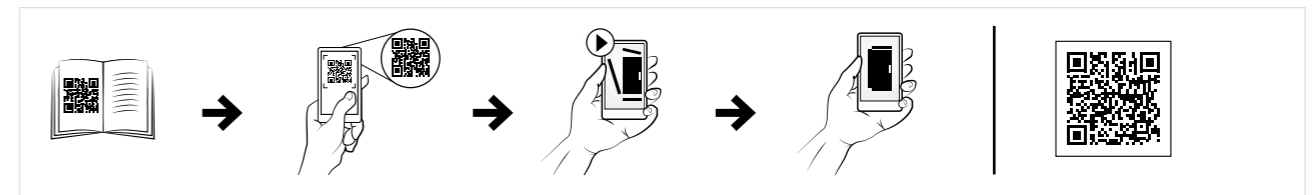

Nástěnné skříně

Ocelová řada

Příslušenství

Kapsa na dokumenty, DRA

Popis: Samolepicí, formát A4.
Využitelná hloubka: 30 mm.
Materiál: Termoplast.
Povrch: RAL 7035.
Množství v balení: 1 kapsa na dokumenty s oboustrannou páskou.



Objednací číslo

DRA04

Profily pro montáž dveří, MMDP

Popis: Slouží k vyztužení dveří a nabízí další možnosti montáže. Montují se na vnitřní stranu dveří na přivařené čepy M6. Vybavené 10mm roztečí kanálování. Profily dveří nelze použít se skříněmi AFS.
Materiál: Galvanizovaná ocel, 1,2 mm
Rozměry: 15 x 14 mm.
Množství v balení: 1 pár s montážním vybavením



Pro skříň	Objednací číslo
V	
400	MMDP040
500	MMDP050
600	MMDP060
700	MMDP070
800	MMDP080
1000	MMDP100
1200	MMDP120
1400	MMDP140

Nevhodné pro AFS.

Horizontální dveřní profily, DHP

Popis: Horizontální profily s 25 mm roztečí otvorů s průměrem 4.5 a 6.5 mm pro připojení a instalaci vybavení.
Materiál: Galvanizovaná ocel, 1.5 mm.
Množství v balení: 5 ks s montážním příslušenstvím.
Požadavky na montáž: Pasují přímo na montážní profily dveří MMDP. Lze je montovat také vertikálně na dva horizontální profily. V případě dveří s espaňoletovým zamykáním je nutné profily v označených místech uříznout.



Pro skříň	Objednací číslo
Š	
300	DHP030
400	DHP040
500	DHP050
600	DHP060
800	DHP080

Nevhodné pro AFS.

Nástěnné skříně

Ocelová řada

Příslušenství

Vložky, ALIS

Popis: Vložky nahrazující standardní oboustranné 3mm vložky ve standardním zámku ALLS503.

Materiál: Zamak, chromovaný

Množství v balení: 1 kus

Popis	Objednací číslo
Doppelbart 3 mm	ALIS503
Doppelbart 5 mm	ALIS505
Čtyřhran 7 mm	ALIS523
Trojhran 8 mm	ALIS524
Čtyřhran 8 mm	ALIS525
Štěrba 2x4 mm	ALIS528

Nevhodné pro AFS.



Zámky, ALL

Popis: Alternativní zámky nahrazující standardní zámky.

Množství v balení: 1 kus

Popis	Typ	Ochrana	Kompatibilita	Objednací číslo
Zámek ADA s vložkou	Ronis, klíč č. C21323	IP 65	ADA	ALL506
Zámek ADAB s vložkou	Ronis, klíč č. C21323	IP 65	ADAB	ALL507
Chromovaný zámek s vložkou	Ronis, klíč č. M21323	IP 65		ALL508
Polyamidový zámek s vložkou	Klíč č. 5333	IP 55		ALL509
Zámek s vložkou	Ronis, klíč č. C21323	IP 65		ALL510N

Nevhodné pro AFS.

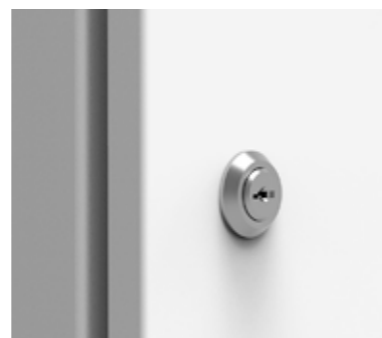

Oboustranné 3mm zámky z nerezové oceli, ALLS

Popis: Oboustranný 3mm zámek z nerezové oceli

Množství v balení: 1 kus.

Popis	Ochrana	Objednací číslo
Nerezová ocel AISI 304	IP 65	ALLS304
Nerezová ocel AISI 316L	IP 66	ALLS316

Nevhodné pro AFS.



Visací zámky, PLC

Popis: Kryt visacího zámku je namontován nad stávajícím standardním zámkem. Standardní zámek je zcela zakrytý a při použití visacího zámku je nepřístupný. Maximální úhel sklonu visacího zámku je 10 mm.

Materiál: Nerezová ocel.

Množství v balení: 1 kus

Objednací číslo
PLC01

Nevhodné pro AFS.



Madla, ALT

Popis: Alternativní kliky nahrazující standardní zámky.

Množství v balení: 1 kus

Popis	Ochrana	Objednací číslo
Plastové madlo	IP 66	ALT560
Chromované T-madlo s cylindrickým zámkem, klíč č. M21323	IP 65	ALT561
Chromované madlo s cylindrickým zámkem, klíč č. M21323	IP 65	ALT562
Plastové madlo s cylindrickým zámkem, klíč č. 5333	IP 65	ALT563

Další možnosti zamykání dostupné, kontaktujte prosím našeho obchodního zástupce. Nevhodné pro AFS.



Klíče, LSK

Popis: Klíč s logem společnosti nVent HOFFMAN. Praktické provedení s pevným úchopem.

Množství v balení: 1 kus

Popis	Materiál	Objednací číslo
Dvoubodový 3 mm	Plast	LSK502
Dvoubodový 3 mm	Kov	LSK503
Dvoubodový 5 mm	Kov	LSK505
Čtyřhran 7 mm	Kov	LSK523
Čtyřhran 8 mm	Kov	LSK524
Trojhran 7 mm	Kov	LSK526
Trojhran 8 mm	Kov	LSK527



Nástěnné skříně

Ocelová řada

Příslušenství

Univerzální klíč, LSMK

Popis: Univerzální klíč s logem společnosti nVent HOFFMAN s různými klíči na jednotlivých koncích: dvoubodový 5 mm, čtyřhran 8 mm, trojhran 8 mm a standardní šestihřanný adaptér pro použití na konce šroubů.

Materiál: Ocel

Množství v balení: 1 kus

Objednávací číslo
LSMK01



Sada pro boční spojení nástěnných skříní, CK

Popis: Sada pro boční spojení dvou nebo více nástěnných skříní vedle sebe. Díky tomu mohou zákazníci vytvářet mnoho dalších konfigurací skříní, než bylo možné dříve.

Materiál: Pryž EPDM, tloušťka 10 mm

Množství v balení: Kombinační sada ve skládacím formátu a montážní příslušenství.

Objednávací číslo
CK01



Nevhodné pro AFS.

Těsnění pro spojení dvou skříní, AGC

Popis: Používá se, když je nutná kombinace nástěnných skříní (MAS/MAD/MAP) Kombinační těsnění se používají k propojení otvorů přírub.

Materiál: 8 mm polyetylenová pěna.

Množství v balení: 2 kusy a montážní příslušenství spojení.

Pro otvor	Typ těsnicí destičky	Objednávací číslo
310 x 96	2	AGC02
410 x 96	3	AGC03
510 x 96	4	AGC04



Zdvihací oka, AL

Popis: Závit M12. Splňuje požadavky normy DIN 580 pro zdvihání. Opracování je možné.

Materiál: Ocel

Množství v balení: 2 šrouby s okem, 2 výztuhy a montážní příslušenství

Objednávací číslo
AL9301

Nevhodné pro AFS.



Nástěnné skříně

Ocelová řada

Příslušenství

Standardní příruby, AF

Popis: Standardní příruba pro vedení kabelů.
Materiál: Ocelový plech 1,4 mm.
Povrch: Strukturovaný práškový lak RAL 7035.
Množství v balení: 1 kus.

Pro otvor	Typ těsnicí destičky	Objednací číslo
110 x 56	0S	AF00SR5
210 x 56	1S	AF01SR5
310 x 56	2S	AF02SR5
410 x 56	3S	AF03SR5
210 x 96	1	AF01R5
310 x 96	2	AF02R5
410 x 96	3	AF03R5
510 x 96	4	AF04R5



Těsnění příruby, AG

Popis: Těsnění pro standardní přírubu.
Materiál: 4mm polyetylenová pěna.
Množství v balení: 1 kus.

Pro otvor	Typ těsnicí destičky	Objednací číslo
110 x 56	0S	AG00S
210 x 56	1S	AG01S
310 x 56	2S	AG02S
410 x 56	3S	AG03S
210 x 96	1	AG01
310 x 96	2	AG02
410 x 96	3	AG03
510 x 96	4	AG04



Ventilační příruby, AFR

Popis: Příruba s prolisy, 5 mm.
Materiál: Ocelový plech 1,4 mm.
Povrch: Strukturovaný práškový lak RAL 7035.
Ochrana: Splňuje stupeň krytí IP 23 v dolní nebo svislé poloze.
Množství v balení: 1 kus.

Pro otvor	Typ těsnicí destičky	Objednací číslo
210 x 96	1	AFR01R5
310 x 96	2	AFR02R5
410 x 96	3	AFR03R5
510 x 96	4	AFR04R5



Ventilační průchodné desky s filtrem, AFV

Popis: Mřížovaná deska, lisovaná, 5 mm, s filtrem.
Materiál: Ocelový plech 1,4 mm.
Povrch: Strukturovaný práškový lak RAL 7035.
Ochrana: Splňuje stupeň krytí IP 53 v dolní nebo svislé poloze.
Množství v balení: 1 kus.

Pro otvor	Typ těsnicí destičky	Objednací číslo
210 x 96	1	AFV01R5
310 x 96	2	AFV02R5
410 x 96	3	AFV03R5
510 x 96	4	AFV04R5



Nástěnné skříně

Ocelová řada

Příslušenství

Ventilované příruby se sítkou proti hmyzu, AFG

- Popis:** Příruba s mřížkou, prolis 5 mm se sítkou proti hmyzu.
- Materiál:** Ocelový plech 1,4 mm.
- Povrch:** Strukturovaný práškový lak RAL 7035.
- Ochrana:** Splňuje stupeň krytí IP 43 v dolní nebo svislé poloze.
- Množství v balení:** 1 kus.

Pro otvor	Typ těsnicí destičky	Objednací číslo
210 x 96	1	AFG01R5
310 x 96	2	AFG02R5
410 x 96	3	AFG03R5
510 x 96	4	AFG04R5



Adaptérové průchodné desky, AFA

- Popis:** Slouží ke konverzi průchodných desek FL na otvor nástěnné ocelové skříně.
- Materiál:** Ocel 1,4 mm.
- Povrch:** Strukturovaný práškový lak RAL 7035.
- Množství v balení:** 1 kus.

Pro otvor	Počet otvorů FL	Typ těsnicí destičky	Objednací číslo
210 x 96	1xFL13	1	AFA01R5
310 x 96	1xFL21	2	AFA02R5
410 x 96	1xFL21	3	AFA03R5
510 x 96	2xFL21	4	AFA04R5



Plastové kabelové průchodky, EHTC

- Popis:** Průchodné desky pro zavádění kabelů a různých typů potrubí. Pro instalaci přímo na adaptérovou průchodnou desku AFA. Podívejte se, prosím, na sekci vedení kabelů.
- Materiál:** Různé typy polymerů zesílených ocelovou deskou. Bez halogenů, odolné vůči UV záření.
- Ochrana:** IP 65.
- Povrch:** RAL 7035.
- Množství v balení:** 1 kus s montážním vybavením.

Pro otvor	Objednací číslo
FL21	EHTC2125G
FL21	EHTC213G
FL21	EHTC2135G
FL21	EHTC2150G



Průchodné desky s výlomy, AFK

- Popis:** Průchodné desky s výlomy podle tabulky.
- Materiál:** Ocel 1,4 mm.
- Povrch:** Strukturovaný práškový lak RAL 7035.
- Množství v balení:** 1 kus.

Pro otvor	M16	M20	M25	M32	Typ těsnicí destičky	Objednací číslo
210 x 56	4	3	-	-	1S	AFK11SR5
310 x 56	6	3	1	-	2S	AFK21SR5
410 x 56	9	4	1	-	3S	AFK31SR5
210 x 96	4	5	2	2	1	AFK11R5
210 x 96	12	-	1	1	1	AFK12R5
310 x 96	9	5	4	2	2	AFK21R5
310 x 96	21	-	1	1	2	AFK22R5
410 x 96	18	5	4	2	3	AFK31R5
410 x 96	21	10	-	-	3	AFK32R5
510 x 96	27	5	4	2	4	AFK41R5
510 x 96	18	14	3	1	4	AFK42R5



Nástěnné skříně

Ocelová řada

Příslušenství

Plastové kabelové průchodky, CPG

- Popis:** Běžné kabelové armatury. Osvědčené účinné odlehčení tahu i při vysokém stupni krytí. Plastové pojistné matice pro upevnění kabelů jsou přibaleny.
- Materiál:** Tělo armatury z polyamidu PA6 a těsnění z neoprenu.
- Tepelná odolnost:** -20 až +100 °C.
- Hořlavost:** V-2 podle normy UL94.
- Povrch:** RAL 7035.
- Ochrana:** IP 66



Závit	Velikost kabelu	Množství v balení	Objednací číslo
M12 x 1.5	3 - 6.5	100	CPG12
M16 x 1.5	5 - 10	50	CPG16
M20 x 1.5	6 - 12	50	CPG20
M25 x 1.5	13 - 18	50	CPG25
M32 x 1.5	18 - 25	20	CPG32
M40 x 1.5	22 - 32	10	CPG40
M50 x 1.5	30 - 38	5	CPG50
M63 x 1.5	34 - 44	5	CPG63

Jednoduchá ochrana vstupu kabelů, CES

- Popis:** Jednoduchá průchodka vyrobená z pryžového materiálu. Instalace nevyžaduje nářadí. „Vytlačovací“ membrána funguje jako permanentní těsnění, pokud není proražena kabelem nebo trubkou. Je opatřena návlekm, který těsně obepíná kabel a umožňuje jeho pohyb v otvoru na způsob „joysticku“, bez snížení stupně krytí IP; proto je ideální pro použití v případě šikmého průchodu kabelů. Vhodné pro otvory v materiálech o tloušťce 0,5 až 4,5 mm.
- Materiál:** TPE (termoplastický elastomer), bez halogenů.
- Tepelná odolnost:** -50 až +125 °C.
- Povrch:** RAL 7035.
- Ochrana:** IP 67.



V	V1	V2	Metrické	Průměr	Průměr kabelu (mm)	Průměr otvoru (mm)	Množství v balení	Objednací číslo
11.0	4.0	6.75	M16	23.5	5-10	16.5	50	CES16
11.0	4.0	6.75	M20	27.5	6-13	20.5	50	CES20
11.0	4.0	6.75	M25	39.5	8-17	25.5	50	CES25
11.0	4.0	6.75	M32	39.5	12-24	32.5	25	CES32

Dvojitá ochrana vstupu kabelů, CED

- Popis:** Pryžová průchodka umožňuje velmi snadné použití. K její instalaci není nutné nářadí, což znamená nižší náklady na práci. „Vytlačovací“ membrána funguje jako permanentní těsnění, pokud není proražena kabelem nebo trubkou. Vhodné pro otvory v materiálech o tloušťce 0,5 až 4 mm.
- Materiál:** EPDM, bez halogenů.
- Tepelná odolnost:** -40 až +110 °C.
- Povrch:** RAL 7035.
- Ochrana:** IP 67.



V	V1	Metrické	Průměr	Průměr kabelu (mm)	Průměr otvoru (mm)	Množství v balení	Objednací číslo
12.8	5.6	M12	20.0	4-7	12.5	50	CED12
17.7	11.0	M16	21.0	5-9	16.5	50	CED16
20.0	13.4	M20	25.5	8-13	20.5	50	CED20
21.3	15.3	M25	30.5	11-17	25.5	50	CED25
24.6	18.6	M32	38.5	15-20	32.5	25	CED32
29.5	21.7	M40	48.5	19-28	40.5	25	CED40
34.8	25.0	M50	60.5	27-35	50.5	10	CED50

Kotvicí kabelové průchodky, CAG

- Popis:** Dvoudílná průchodka s membránovým těsněním a ukotvením kabelu. K instalaci není nutné nářadí; průchodka se sama přizpůsobí tloušťce stěny a zacvakne na svoje místo. Díky kompaktnímu provedení vystupuje pouze o 5,7 mm mimo skříň, na níž je instalována. „Vytlačovací“ membrána funguje jako permanentní těsnění, pokud není proražena kabelem nebo trubkou. Vhodné pro otvory v materiálech o tloušťce 0,7 až 3 mm.
- Materiál:** TPE a polyamid 66, bez halogenů.
- Tepelná odolnost:** -20 °C až +125 °C.
- Povrch:** RAL 7035.
- Ochrana:** IP 67, 65, vodotěsné provedení.
- Množství v balení:** 50 kusů.



V	V2	Metrické	Průměr	Průměr kabelu (mm)	Průměr otvoru (mm)	Objednací číslo
17-20	5.7	M20	34-37	7-11	20.5	CAG20
17-20	5.7	M25	39-42	7-13	25.5	CAG25

Nástěnné skříně

Ocelová řada

Příslušenství

Zemnicí kabely, ECFA

Popis: Pro uzemnění mezi kovovými částmi.
Materiál: Měděný drát 6 mm² (žlutozelený).
Množství v balení: 10 kusů.
Požadavky na montáž: Je nutné doplnit přípojovací sadu ECF pro upevnění kabelu k lakovanému rámu.



Délka	Velikost připojení	Objednací číslo
220 mm	M6 / M8	ECFA220
300 mm	M8 / M8	ECFA300

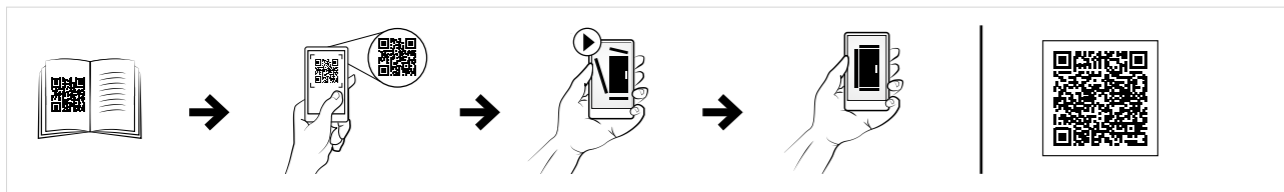

Zemnicí pásek, ECFE

Popis: Pro uzemnění a vyrovnání potenciálů mezi panely, díly a rámem skříně.
Délka: 300 mm.
Materiál: Elektrolyticky pocínovaný měděný vodič 0.15 mm.
Provozní teplota: Až 105 °C.
Množství v balení: 10 kusů.
Požadavky na montáž: Nutno doplnit ochrannou sadu ECF pro upevnění pásku k lakovanému rámu.



Plocha příčného řezu	Průměr otvorů	Proud (A)	Objednací číslo
16 mm ²	8.5	120 A	ECFE1630
25 mm ²	10.5	150 A	ECFE2530

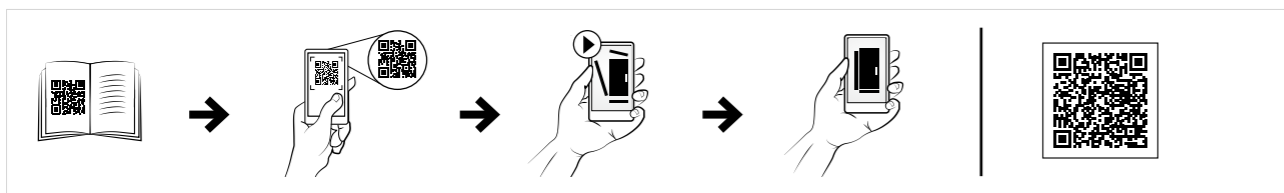

Zemnicí kabely pro panely, ECP

Popis: Zemnicí přípojka pro montáž zemnicích pásků a kabelů k panelům, montážním deskám a profilům.
Množství v balení: 10 sad.



Velikost šroubu	Objednací číslo
M6	ECP06
M8	ECP08



Nástěnné skříně

Ocelová řada

Příslušenství

Dešťový kryt, ARF

- Popis:** Montuje se jako venkovní přístřešek na samostatné skříně. Střecha je mírně nakloněná a je vybavená okapem. Opracování je možné. Zvětšuje rozměr skříně o 60 mm na výšku, 20 mm do hloubky a 20 mm na šířku.
- Materiál:** Ocel 1,5 mm.
- Povrch:** Strukturovaný práškový lak RAL 7035.
- Množství v balení:** 1 dešťový kryt s montážním příslušenstvím
- Další informace:** Když je dešťový kryt vystaven vysokým úrovním UV záření, je potřeba ARF pokrýt 100% polyesterovým lakem. Ten lze objednat jako speciální příslušenství. ARF není kompatibilní se 180° MMH panty.



Pro skřín		
Š	H	Objednací číslo
250	155	ARF02515R5
250	210	ARF02521R5
300	155	ARF03015R5
300	210	ARF03021R5
400	155	ARF04015R5
400	210	ARF04021R5
400	260	ARF04026R5
400	300	ARF04030R5
500	155	ARF05015R5
500	210	ARF05021R5
500	260	ARF05026R5
500	300	ARF05030R5
600	210	ARF06021R5
600	260	ARF06026R5
600	300	ARF06030R5
600	400	ARF06040R5
800	210	ARF08021R5
800	260	ARF08026R5
800	300	ARF08030R5
800	400	ARF08040R5
1000	300	ARF10030R5
1200	300	ARF12030R5

Nevhodné pro AFS.

Dešťový kryt, ASST

- Popis:** Montuje se jako venkovní přístřešek na nástěnné skříně z nerezové oceli. Střecha je mírně nakloněná a je vybavená okapem. Opracování je možné. Rozměry skříně se zvětší na výšku: 60 mm, na šířku: 20 mm a do hloubky: 20 mm.
- Materiál:** Broušená nerezová ocel AISI 304 / AISI 316L.
- Povrch:** Broušená nerezová ocel 400.
- Množství v balení:** 1 dešťový kryt s montážním materiálem.
- Další informace:** ASST není kompatibilní se 180° MMHS panty.



Pro skřín		
Š	H	Objednací číslo
400	210	ASST042
400	210	ASST042-316
600	210	ASST062
600	210	ASST062-316
600	300	ASST063
600	300	ASST063-316
800	300	ASST083
800	300	ASST083-316
800	400	ASST084
800	400	ASST084-316
1000	300	ASST103
1000	300	ASST103-316
1200	300	ASST123
1200	300	ASST123-316
1200	400	ASST124
1200	400	ASST124-316

Nevhodné pro AFS.

Nástěnné skříně

Polyesterová řada | Polyester

Kompaktní, standardní / průhledné dveře | UCP/UCPT

IP 66 | TYPE 4, 4X, 12, 13 | IK 08 / 07

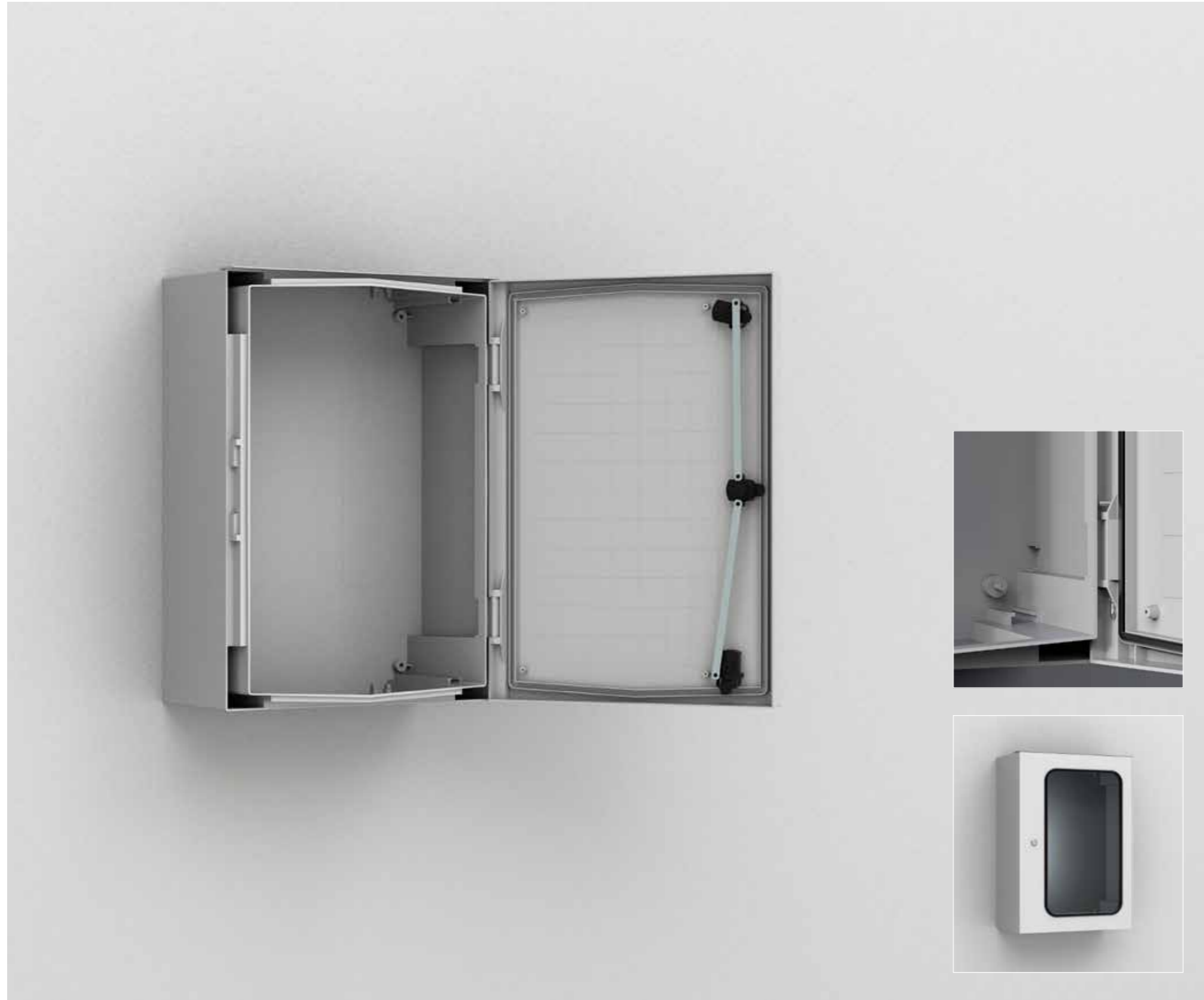
**Materiál:**

Polyester vyztužený skleněným vláknem Pozorovací plocha UCPT: polykarbonát.

Tělo:

Profilovaný monoblok, tloušťka 3 mm Čtyři otvory pro přímé montáž na stěnu Bez přírub.

Dveře:

Dveře s nebo bez okna a otevíráním 180°. Pro UCP/UCPT750 a vyšší je dodáván závěsný systém pro snazší zavírání. Těsnost zajišťuje vstříkované jednodílné polyuretanové těsnění.

Zámek:

Oboustranná 3 mm zámková vložka a 90° pohyblivost UCP/UCPT540 a vyšší mají tři zamykací body. Další zámky jsou k dispozici jako příslušenství.

Tepelná odolnost:

-25 až 70 °C při nepřetržitém používání (nejvyšší teploty až 130 °C).

Charakteristika:

Samozhášivý, bez halogenů. Dvojitá izolace podle normy EN61439-1. Jmenovitá izolační napětí $U_i = 1000$ V.

Ochrana:

IP 66 | TYPE 4, 4X, 12, 13 a IP 65 pouze pro UCPT430. Odolnost vůči nárazu IK 08 (IK 07 pro skříně s průhlednými dveřmi).

Schválení:

CE, GOST. Schválení CSA a cULus_UL Listed platí pouze pro skříně se standardními rovnými dveřmi. Pokud potřebujete další certifikáty, obraťte se na prodejní oddělení společnosti nVent HOFFMAN.

Povrch:

RAL 7035, předbarvený surový materiál.

Dodávka:

Skříně s dveřmi, fixačními šrouby pro montážní desku a samolepicím dešťovým páskem.

Poznámka:

Modely UCP320, UCP430 a UCP540 se dodávají se zabalenými nenamontovanými dveřmi.



IP 66 | TYPE 4, 4X, 12, 13 | IK 08 / 07

Obyčejná dvířka

Rozměry skříně				
V	Š	H	Počet montážních bodů	Objednáací číslo
315	215	170	1	UCP320
415	315	170	1	UCP430
515	415	230	3	UCP540
615	415	230	3	UCP640
735	535	270	3	UCP750
835	635	300	3	UCP860
1035	835	300	3	UCP1080

Průhledná dvířka

Rozměry skříně				
V	Š	H	Počet montážních bodů	Objednáací číslo
415	315	170	1	UCPT430
515	415	230	3	UCPT540
615	415	230	3	UCPT640
735	535	270	3	UCPT750
835	635	300	3	UCPT860
1035	835	300	3	UCPT1080

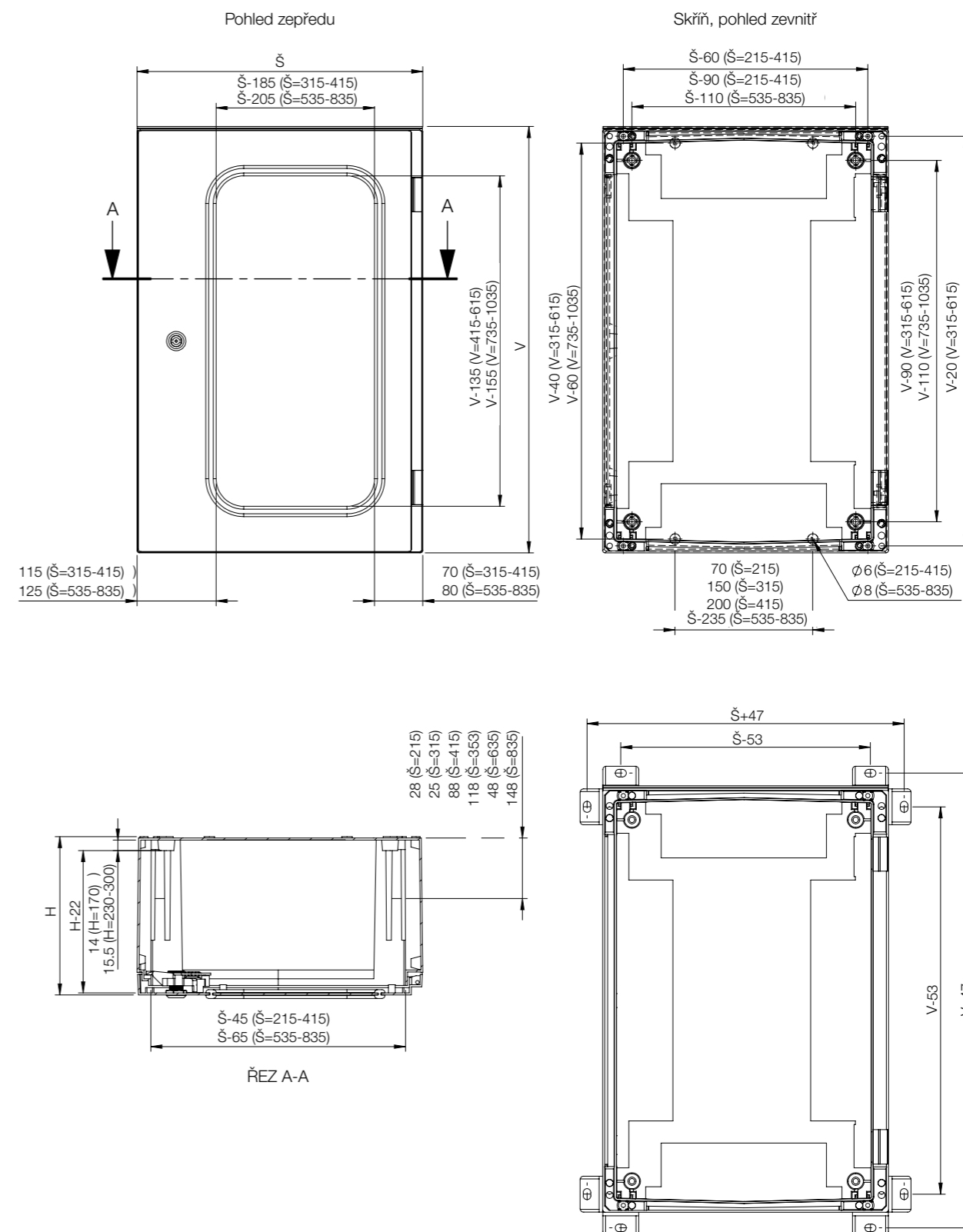

Tabulka pro výběr příslušenství | UCP/UCPT

Skříň	Montáž						
	V	Š	H	Ocelová montážní deska	Izolační montážní deska	Telequick montážní deska	Sada pro úpravu hloubky
	UCP320	315	215	170	UMPZ320	UMPP320	UMPT320
UCP430	415	315	170	UMPZ430	UMPP430	UMPT430	UCD01
UCP540	515	415	230	UMPZ540	UMPP540	UMPT540	UCD01
UCP640	615	415	230	UMPZ640	UMPP640	UMPT640	UCD01
UCP750	735	535	270	UMPZ750	UMPP750	UMPT750	UCD01
UCP860	835	635	300	UMPZ860	UMPP860	UMPT860	UCD01
UCP1080	1035	835	300	UMPZ1080	UMPP1080	UMPT1080	UCD01
UCPT430	415	315	170	UMPZ430	UMPP430	UMPT430	UCD01
UCPT540	515	415	230	UMPZ540	UMPP540	UMPT540	UCD01
UCPT640	615	415	230	UMPZ640	UMPP640	UMPT640	UCD01
UCPT750	735	535	270	UMPZ750	UMPP750	UMPT750	UCD01
UCPT860	835	635	300	UMPZ860	UMPP860	UMPT860	UCD01
UCPT1080	1035	835	300	UMPZ1080	UMPP1080	UMPT1080	UCD01

Skříň	Montáž						
	V	Š	H	Montážní konstrukce	Krycí deska s výřezy	Obyčejná krycí deska	Pantový nosník
	UCP320	315	215	170	UMF3202	UFCP3201	UFCP3200
UCP430	415	315	170	UMF4302	UFCP4301	UFCP4300	UHS01
UCP540	515	415	230	UMF5403	UFCP5401	UFCP5400	UHS01
UCP640	615	415	230	UMF6403	UFCP6401	UFCP6400	UHS01
UCP750	735	535	270	UMF7503	UFCP7501	UFCP7500	UHS01
UCP860	835	635	300	UMF8604	UFCP8601	UFCP8600	UHS01
UCP1080	1035	835	300	UMF10805	UFCP1081	UFCP1080	UHS01
UCPT430	415	315	170	UMF4302	UFCP4301	UFCP4300	UHS01
UCPT540	515	415	230	UMF5403	UFCP5401	UFCP5400	UHS01
UCPT640	615	415	230	UMF6403	UFCP6401	UFCP6400	UHS01
UCPT750	735	535	270	UMF7503	UFCP7501	UFCP7500	UHS01
UCPT860	835	635	300	UMF8604	UFCP8601	UFCP8600	UHS01
UCPT1080	1035	835	300	UMF10805	UFCP1081	UFCP1080	UHS01

Skříň	Úchytka			Větrání			
	V	Š	H				
	UCP320	315	215		170	UWMB11	UWMB12
UCP430	415	315	170	UWMB11	UWMB12	EPF0300	UPVD01
UCP540	515	415	230	UWMB11	UWMB12	EPF0400	UPVD01
UCP640	615	415	230	UWMB11	UWMB12	EPF0400	UPVD01
UCP750	735	535	270	UWMB11	UWMB12	EPF0500	UPVD01
UCP860	835	635	300	UWMB11	UWMB12	EPF0600	UPVD01
UCP1080	1035	835	300	UWMB11	UWMB12	EPF0800	UPVD01
UCPT430	415	315	170	UWMB11	UWMB12	EPF0300	UPVD01
UCPT540	515	415	230	UWMB11	UWMB12	EPF0400	UPVD01
UCPT640	615	415	230	UWMB11	UWMB12	EPF0400	UPVD01
UCPT750	735	535	270	UWMB11	UWMB12	EPF0500	UPVD01
UCPT860	835	635	300	UWMB11	UWMB12	EPF0600	UPVD01
UCPT1080	1035	835	300	UWMB11	UWMB12	EPF0800	UPVD01

Nástěnné skříně

Polyesterová řada

Příslušenství

Ocelový montážní panel, UMPZ

Popis: Ocelový montážní panel pro skříně UCP/UCPT.

Materiál: Galvanizovaná ocel, 2 mm

Množství v balení: 1 kus

Pro skříň		Rozměry montážní desky		Objednací číslo
V	Š	v	š	
315	215	250	150	UMPZ320
415	315	350	250	UMPZ430
515	415	450	350	UMPZ540
615	415	550	350	UMPZ640
735	535	650	450	UMPZ750
835	635	750	550	UMPZ860
1035	835	950	750	UMPZ1080



Izolační montážní panel, UMPP-C

Popis: Izolační montážní panel pro skříně UCP/UCPT.

Materiál: Tvrzený papír 5 mm.

Množství v balení: 1 kus

Pro skříň		Rozměry montážní desky		Objednací číslo
V	Š	v	š	
315	215	250	150	UMPP320
415	315	350	250	UMPP430
515	415	450	350	UMPP540
615	415	550	350	UMPP640
735	535	650	450	UMPP750
835	635	750	550	UMPP860
1035	835	950	750	UMPP1080



Montážní deska Telequick, UMPT

Popis: Montážní panel Telequick pro skříně UCP/UCPT.

Materiál: Perforovaná ocel, 1,5 mm

Množství v balení: 1 kus

Pro skříň		Rozměry montážní desky		Objednací číslo
V	Š	v	š	
315	215	250	150	UMPT320
415	315	350	250	UMPT430
515	415	450	350	UMPT540
615	415	550	350	UMPT640
735	535	650	450	UMPT750
835	635	750	550	UMPT860
1035	835	950	750	UMPT1080



Nasazovací matice pro desky Telequick, TN

Popis: Matice pro použití s montážními deskami Telequick.

Množství v balení: 50 kusů.

Závět	Objednací číslo
M 4	TN04
M 5	TN05
M 6	TN06

Nevhodné pro AFS.

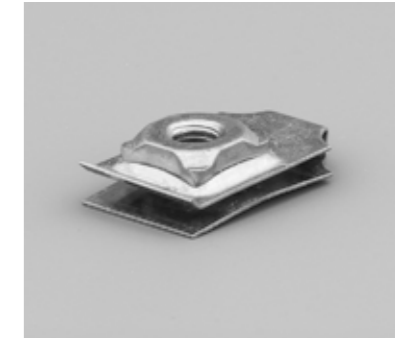

Sada pro nastavení hloubky, UCD

Popis: Umožňuje nastavení hloubky montážního panelu a dalšího příslušenství.

Množství v balení: 4 kusy s montážním vybavením.

Objednací číslo
UCD01



Montážní rám, UMF

Popis: Pro snadnou montáž součástí lišty DIN Lišty DIN mají nastavitelnou výšku.

Materiál: Galvanizovaná ocel

Dodávka: Vertikální profily, vyztužené lišty DIN, pomocné konzoly a montážní příslušenství.

Pro skříň		Počet modulů	Počet DIN lišt	Objednací číslo
V	Š			
315	215	12	2	UMF3202
415	315	24	2	UMF4302
515	415	54	3	UMF5403
615	415	54	3	UMF6403
735	535	88	4	UMF7503
835	635	96	4	UMF8604
1035	835	180	5	UMF10805



Nástěnné skříně Polyesterová řada

Příslušenství

Zákryt s výřezy DIN, UFCP-D

- Popis:** Přední zákryt s výřezy pro DIN komponenty. Vzdálenost mezi UFCP a dveřmi skříně: 39 mm; 49 mm pro UCP750 a výše. Oboustranná montážní pozice pro zvýšení prostoru mezi UFCP a dveřmi skříně o 30 mm. Montážní rám s DIN lištami UMFxxxx je třeba objednat zvlášť.
- Materiál:** Polyester.
- Povrch:** RAL 7035.
- Dodávka:** Zákryt, pomocné konzoly, spony otočné o čtvrt otáčky a montážní příslušenství.

Rozměry skříně		Použitelná hloubka		Počet modulů	Počet řad	Objednací číslo
V	Š	h				
315	215	125		12	2	UFCP3201
415	315	150		24	2	UFCP4301
515	415	150		54	3	UFCP5401
615	415	150		54	3	UFCP6401
735	535	150		88	4	UFCP7501
835	635	150		96	4	UFCP8601
1035	835	150		180	5	UFCP1081



Rám pro jednotlivé zákryty, UFCP-I

- Popis:** Rám je třeba zakrýt individuálními zákryty UICP. Pro skříně o šířce 600 a 800 mm má dva sloupky. Vzdálenost mezi UFCP a dveřmi skříně: 39 mm; 49 mm pro UCP750 a výše. Oboustranná montážní pozice pro zvýšení prostoru mezi UFCP a dveřmi skříně o 30 mm.
- Materiál:** Polyester
- Povrch:** RAL 7035.
- Dodávka:** Rám, pomocné konzoly, spony otočné o čtvrt otáčky a montážní příslušenství

Pro skříně		Konstrukce	Počet samostatných krycích desek	Objednací číslo
V	Š			
415	315	F1	2	UFCP4302
515	415	F1	3	UFCP5402
615	415	F1	3	UFCP6402
735	535	F1	4	UFCP7502
835	635	F2	8	UFCP8602
1035	835	F2	10	UFCP1082

F1= jednoduchý; F2= dvojitý.



Rovný samostatný zákryt, UICP

- Popis:** Samostatný rovný zákryt se montuje na rám UFCP. Výška zákrytu je 150 mm.
- Materiál:** PVC.
- Povrch:** RAL 7035.
- Dodávka:** 1 kus s montážním vybavením

Pro skříně		Rozměry krycí desky		Objednací číslo
V	Š	v	š	
415 / 835	315 / 635	150	239	UICP4300
515	415	150	322	UICP5400
615 / 1035	415 / 835	150	335	UICP6400
735	535	150	423	UICP7500

UICP4300 a UICP6400 lze nasadit na skříně obou uvedených velikostí.



Samostatný zákryt s výřezem, UICP-S

- Popis:** Samostatný zákryt s výřezem se montuje na rám UFCP. Výška zákrytu je 150 mm.
- Materiál:** PVC.
- Povrch:** RAL 7035.
- Dodávka:** 1 kus s montážním vybavením.

Pro skříně		Rozměry krycí desky		Počet modulů	Objednací číslo
V	Š	v	š		
415 / 835	315 / 635	150	239	12	UICP4301
515	415	150	322	17	UICP5401
615 / 1035	415 / 835	150	335	18	UICP6401
735	535	150	423	22	UICP7501

UICP4301 a UICP6401 lze nasadit na skříně obou uvedených velikostí.



Nástěnné skříně Polyesterová řada

Příslušenství

Plochý plný zákryt, UFCP

Popis: Plný přední zákryt pro ochranu vybavení namontovaného ve skříní. Vzdálenost mezi UFCP a dveřmi skříně: 39 mm; 49 mm pro UCP750 a výše. Oboustranná montážní pozice pro zvýšení prostoru mezi UFCP a dveřmi skříně o 30 mm. Zákryt může být s využitím UHS příslušenství umístěn na panty, což uživateli umožní přístup ke komponentům a/ nebo ke kabelovému managementu bez potřeby zákryt odstranit.

Materiál: Polyester.

Povrch: RAL 7035.

Dodávka: Zákryt, pomocné konzoly, spony otočné o čtvrt otáčky a montážní příslušenství.



Pro skříně		Rozměry krycí desky		Objednací číslo
V	Š	v	š	
315	215	250	122	UFCP3200
415	315	350	222	UFCP4300
515	415	450	322	UFCP5400
615	415	550	322	UFCP6400
735	535	660	422	UFCP7500
835	635	760	522	UFCP8600
1035	835	960	722	UFCP1080

Panty, UHS

Popis: K použití s plným zákrytem UFCP, pokud jsou vyžadovány vnitřní dveře na pantech.

Dodávka: 2 ks s montážním příslušenstvím.

Další informace: Nekompatibilní s oboustrannou montážní pozicí UFCP.



Objednací číslo
UHS01

Konzoly pro montáž na stěnu, UWMB

Popis: Nosné konzoly pro montáž skříní UCP na stěnu. Mezi skříní a stěnou vzniká vůle 20 mm.

Množství v balení: 4 konzoly s montážním příslušenstvím.



Materiál	Objednací číslo
Nerezová ocel 304L	UWMB11
Polyamid	UWMB12

Sloupová fixace skříně, EPF-C

Popis: Příslušenství pro fixaci skříně na sloupy. Maximální zatížení 900 N.

Materiál: Galvanizovaná ocel

Minimální průměr sloupu: 80 mm.

Maximální průměr sloupu: 250 mm.

Množství v balení: 2 profily, 2 kruhové montážní pásy pro montáž na sloup a montážní příslušenství.



Pro skříně (W)		
UCP	UDP	Objednací číslo
315		EPF0300
415	500 ve vodorovné poloze	EPF0400
535		EPF0500
635	500 ve vodorovné poloze, 750 ve svislé poloze	EPF0600
835		EPF0800

Madla, UDH

Popis: Klika nahrazuje standardní zámek skříní UCP/UCPT. U kliky UDH2C, UDH2CS a UDH3C je nutné oprávnění. Klika UDH1C se dodává se dvěma klíči.

Dodávka: 1 kus s montážním vybavením



Popis	Objednací číslo
Neutrální madlo	UDH0C
Madlo s klíčem E2432	UDH1C
Madlo pro jednostrannou cylindrickou vložku	UDH2C
Malé madlo pro jednostrannou cylindrickou vložku*	UDH2CS
Madlo pro visací zámek	UDH3C

Pro modely UCP320/UCP430.

Vzduchové ventilační mřížky IP 44, UPVD

Popis: Pro odvětrání skříní. Mohou být skryté, pokud jsou namontovány na vnitřním panelu dvojitého rohového dílu. Nutné oprávnění (otvor o průměru 34,9 mm)

Materiál: Polyester

Stupeň ochrany: IP 44.

Množství v balení: 2 kusů



Objednací číslo
UPVD01

Nástěnné skříně

Polyesterová řada | Polyester

Modulární, standardní / průhledné dveře | UDP/UDPT

IP 65/54 | TYPE 4, 4X, 12, 13 | IK 10/07

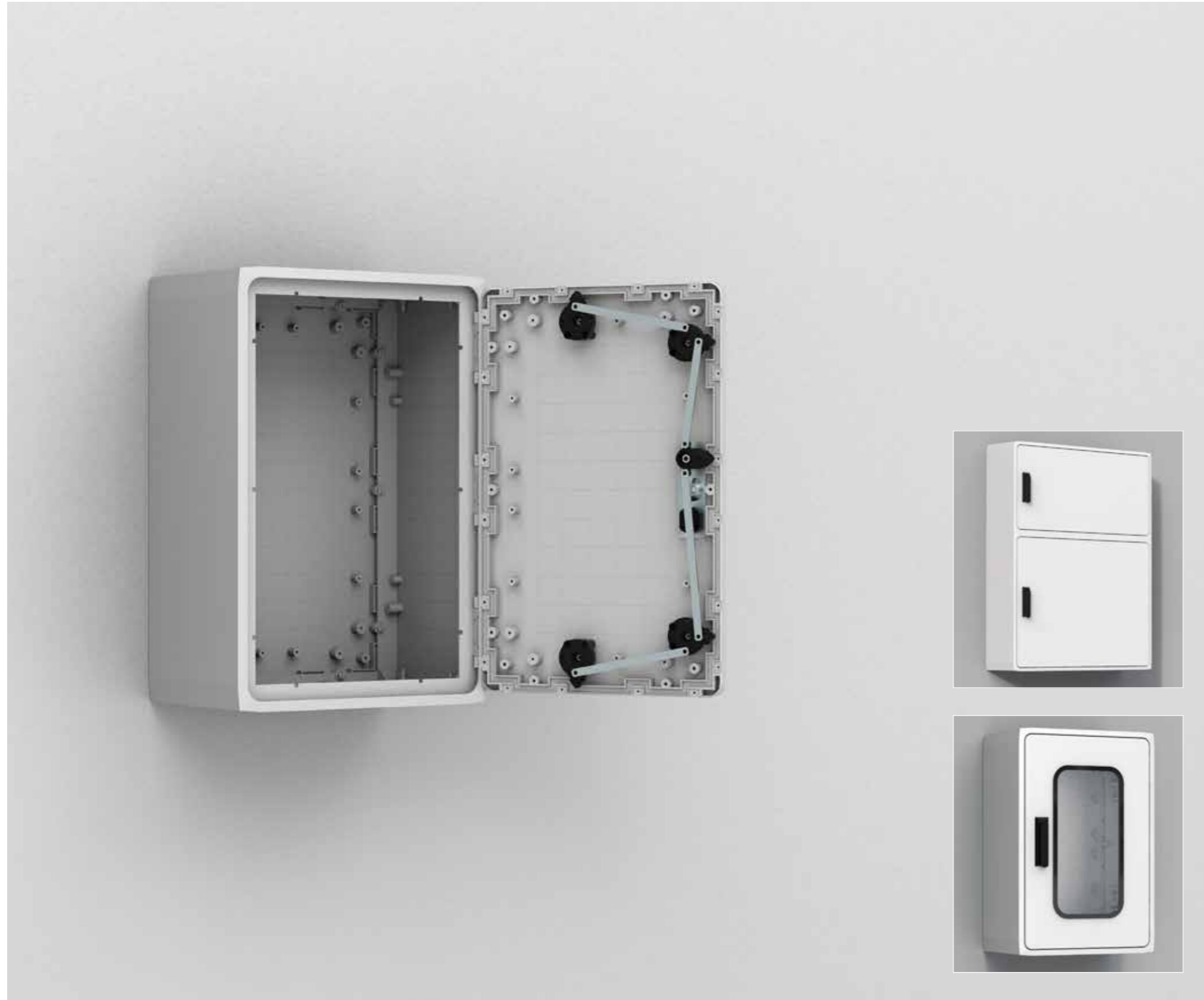
**Materiál:**

Polyester vyztužený skleněným vlákem Pozorovací plocha UDPT: polykarbonát

Tělo:

Modulární profil se zadní fixací Přímé montáž na stěnu nebo pomocí konzol upevněných na stěnu na sloup pomocí EPF nebo k podlaze pomocí podstavce UPP nebo UAF a UMPS na základně DIN. U jednodveřových skříní je těsnost zajištěna těsněním EPDM přilepeným k rámu.

Dveře:

Zapuštěné dveře s nebo bez okna a otevíráním 100°. U větších velikostí je dodáván závěsný systém pro snazší zavírání. Ve skříních s dvojitými dveřmi je utěsnění zajištěno neoprenovým těsněním.

Zámek:

Přdemontovaná klika vhodná pro všechny typy polovložkových zámků (standardní hloubka 40 mm). Pět zamykacích bodů (u skříní o hloubce 500 mm tři body).

Tepelná odolnost:

-25 °C až 70 °C při nepřetržitém používání (nejvyšší teploty až 130 °C).

Charakteristika:

Samozhášivý, bez halogenů. Dvojitá izolace podle normy EN61439-1. Jmenovité izolační napětí $U_i = 1000$ V.

Ochrana:

Splňuje směrnici IP 65 | TYPE 4, 4X, 12, 13 pro jednodveřové a dvoudveřové skříně / IP 54 | TYPE 4, 4X, 12, 13 pro skříně s průhlednými dveřmi. Odolnost vůči nárazu IK 10 (IK 07 pro skříně s průhlednými dveřmi).

Schválení:

CE, CSA, GOST. cULus_UL uvedeno pro skříně s jednoduchými dveřmi. Pro další schválení, prosím, kontaktujte prodejní oddělení nVent HOFFMAN.

Povrch:

RAL 7035, předbarvený surový materiál.

Dodávka:

Skříně s dveřmi, fixačními šrouby pro montážní panel a konzoly pro montáž na stěnu (Zámková vložka není součástí balení).



IP 65/54 | TYPE 4, 4X, 12, 13 | IK 10/07

Obyčejná jednoduchá dvířka

Rozměry skříně				
V	Š	H	Počet dvířek	Objednací číslo
500	500	320	1	UDP5050
500	750	320	1	UDP5075
750	500	320	1	UDP7550
750	750	320	1	UDP7575
750	1000	320	1	UDP75100
1000	500	320	1	UDP10050
1000	750	320	1	UDP10075
1000	1000	320	1	UDP100100
1250	750	320	1	UDP12575

Obyčejná dvojitá dvířka

Rozměry skříně				
V	Š	H	Počet dvířek	Objednací číslo
750	500 + 750	320	2	UDP75125
1000	500 + 500	320	2	UDP100102
1000	500 + 750	320	2	UDP100125
500 + 750	1000	320	2	UDP125100
500 + 750	1000	320	2	UDP125102

Průhledná dvířka

Rozměry skříně				
V	Š	H	Počet dvířek	Objednací číslo
500	500	320	1	UDPT5050
500	750	320	1	UDPT5075
750	500	320	1	UDPT7550
750	750	320	1	UDPT7575
1000	500	320	1	UDPT10050
1000	750	320	1	UDPT10075
1250	750	320	1	UDPT12575

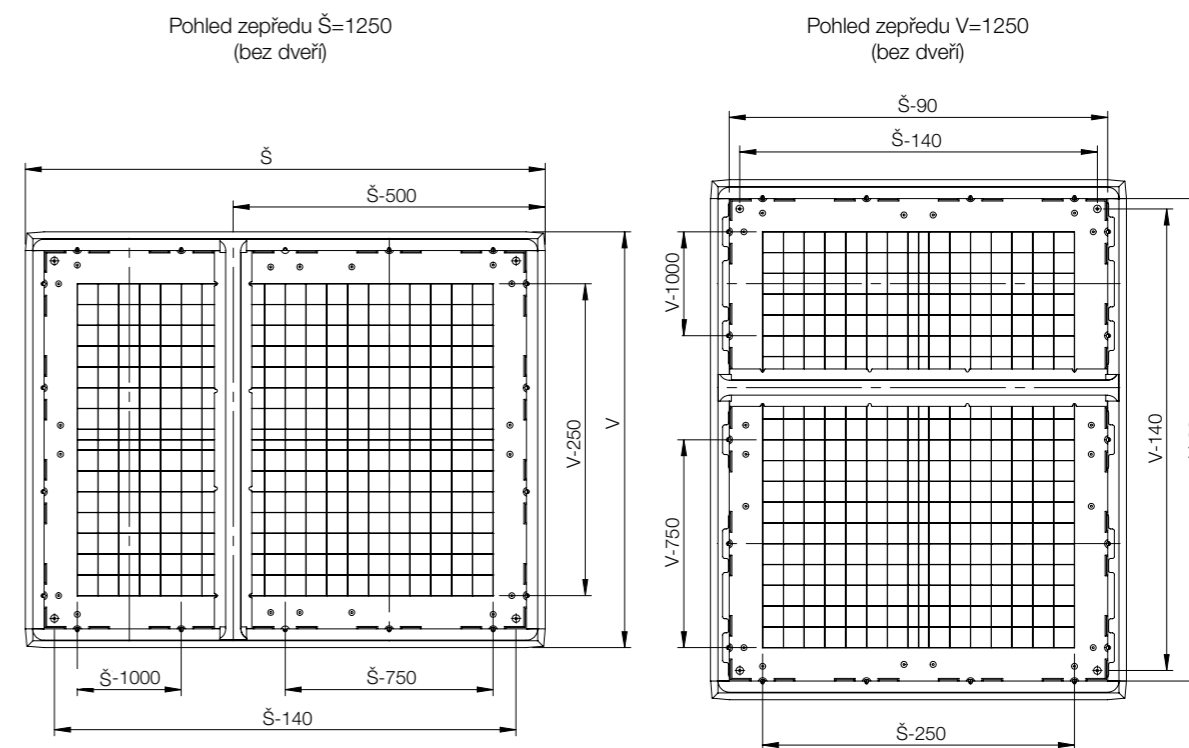
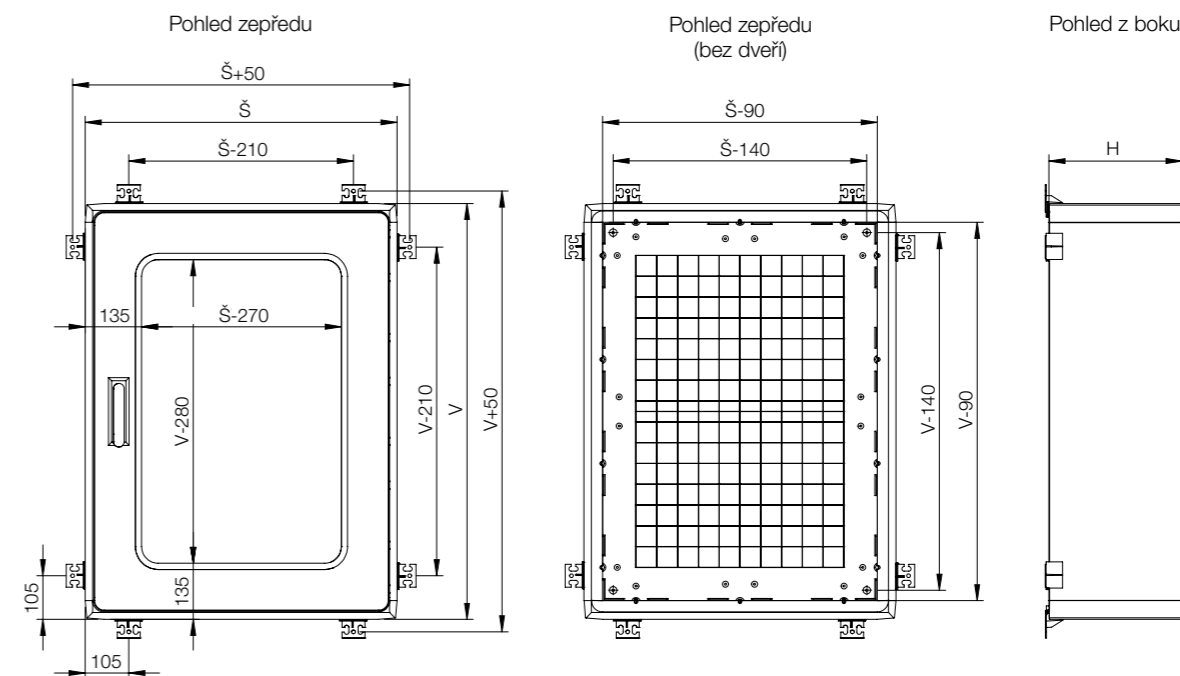

Skříň	Montáž					
	V	Š	H	Ocelová montážní deska	Izolační montážní deska	Montážní lišty
	UDP5050	500	500	320	UMPZ5050	UMPP5050
UDP5075	500	750	320	UMPZ5075	UMPP5075	UMF500
UDP7550	750	500	320	UMPZ5075	UMPP5075	UMF750
UDP7575	750	750	320	UMPZ7575	UMPP7575	UMF750
UDP75100	750	1000	320	UMPZ75100	UMPP75100	UMF750
UDP10050	1000	500	320	UMPZ100500	UMPP10050	UMF1000
UDP10075	1000	750	320	UMPZ75100	UMPP75100	UMF1000
UDP100100	1000	1000	320	UMPZ100100	UMPP100100	UMF1000
UDP12575	1250	750	320	UMPZ75125	UMPP75125	UMF1250
UDP75125	750	500 + 750	320	UMPZ75125	UMPP75125	UMF750
UDP100102	1000	500 + 500	320	UMPZ100100	UMPP100100	UMF1000
UDP100125	1000	500 + 750	320	UMPZ100125	UMPP100125	UMF1000
UDP125100	500 + 750	1000	320	UMPZ100125	UMPP100125	UMF1250
UDP125102	500 + 750	1000	320	UMPZ100125	UMPP100125	UMF1250
UDPT5050	500	500	320	UMPZ5050	UMPP5050	UMF500
UDPT5075	500	750	320	UMPZ5075	UMPP5075	UMF500
UDPT7550	750	500	320	UMPZ5075	UMPP5075	UMF750
UDPT7575	750	750	320	UMPZ7575	UMPP7575	UMF750
UDPT10050	1000	500	320	UMPZ100500	UMPP10050	UMF1000
UDPT10075	1000	750	320	UMPZ75100	UMPP75100	UMF1000
UDPT12575	1250	750	320	UMPZ75125	UMPP75125	UMF1250

Skříň	Úchytka						
	V	Š	H	Montáž na sloup	Adaptérová konstrukce pro DIN základnu	DIN základna	Podstavec
	UDP5050	500	500	320	EPF0400/EPF0600	-	-
UDP5075	500	750	320	EPF0600	UAF7532	UMPS7532	UPP7532
UDP7550	750	500	320	EPF0400/EPF0600	-	-	UPP5032
UDP7575	750	750	320	EPF0600	UAF7532	UMPS7532	UPP7532
UDP75100	750	1000	320	-	UAF10032	UMPS10032	UPP10032
UDP10050	1000	500	320	EPF0400/EPF0600	-	-	UPP5032
UDP10075	1000	750	320	EPF0600	UAF7532	UMPS7532	UPP7532
UDP100100	1000	1000	320	-	UAF10032	UMPS10032	UPP10032
UDP12575	1250	750	320	EPF0600	UAF7532	UMPS7532	UPP7532
UDP75125	750	500 + 750	320	-	-	-	UPP12532
UDP100102	1000	500 + 500	320	-	UAF10032	UMPS10032	UPP10032
UDP100125	1000	500 + 750	320	-	-	-	UPP12532
UDP125100	500 + 750	1000	320	-	UAF10032	UMPS10032	UPP10032
UDP125102	500 + 750	1000	320	-	UAF10032	UMPS10032	UPP10032
UDPT5050	500	500	320	EPF0400/EPF0600	-	-	UPP5032
UDPT5075	500	750	320	EPF0600	UAF7532	UMPS7532	UPP7532
UDPT7550	750	500	320	EPF0400/EPF0600	-	-	UPP5032
UDPT7575	750	750	320	EPF0600	UAF7532	UMPS7532	UPP7532
UDPT10050	1000	500	320	EPF0400/EPF0600	-	-	UPP5032
UDPT10075	1000	750	320	EPF0600	UAF7532	UMPS7532	UPP7532
UDPT12575	1250	750	320	EPF0600	UAF7532	UMPS7532	UPP7532

Skříň	Dvířka							
	V	Š	H	Vnitřní dvířka	Doraz dveří	Ochrana	Větrání	Přehrazení
	UDP5050	500	500	320	UID5050	-	URH5032	UAV01
UDP5075	500	750	320	UID5075	UDS01/UDS02	URH7532	UAV01	UDE5075
UDP7550	750	500	320	UID7550	-	URH5032	UAV01	UDE7550
UDP7575	750	750	320	UID7575	UDS01/UDS02	URH7532	UAV01	UDE7575
UDP75100	750	1000	320	-	UDS01/UDS02	URH10032	UAV01	UDE75100
UDP10050	1000	500	320	UID10050	-	URH5032	UAV01	UDE10050
UDP10075	1000	750	320	UID10075	UDS01/UDS02	URH7532	UAV01	UDE10075
UDP100100	1000	1000	320	-	UDS01/UDS02	URH10032	UAV01	UDE100100
UDP12575	1250	750	320	-	UDS01/UDS02	URH7532	UAV01	UDE12575
UDP75125	750	500 + 750	320	-	UDS01/UDS02	URH12532	UAV01	UDE75125
UDP100102	1000	500 + 500	320	-	UDS01/UDS02	URH10032	UAV01	UDE100100
UDP100125	1000	500 + 750	320	-	UDS01/UDS02	URH12532	UAV01	UDE100125
UDP125100	500 + 750	1000	320	-	UDS01/UDS02	URH10032	UAV01	UDE125100
UDP125102	500 + 750	1000	320	-	UDS01/UDS02	URH10032	UAV01	UDE125100
UDPT5050	500	500	320	UID5050	-	URH5032	UAV01	UDE5050
UDPT5075	500	750	320	UID5075	UDS01/UDS02	URH7532	UAV01	UDE5075
UDPT7550	750	500	320	UID7550	-	URH5032	UAV01	UDE7550
UDPT7575	750	750	320	UID7575	UDS01/UDS02	URH7532	UAV01	UDE7575
UDPT10050	1000	500	320	UID10050	-	URH5032	UAV01	UDE10050
UDPT10075	1000	750	320	UID10075	UDS01/UDS02	URH7532	UAV01	UDE10075
UDPT12575	1250	750	320	-	UDS01/UDS02	URH7532	UAV01	UDE12575

Nástěnné skříňe

Polyesterová řada

Příslušenství

Ocelový montážní panel, UMPZ-M

Popis: Ocelový montážní panel pro skříňe UDP/UDPT.
Materiál: Galvanizovaná ocel, 2 mm
Množství v balení: 1 kus

Pro skříň		Rozměry montážní desky		Objednací číslo
V nebo Š	Š nebo V	v nebo š	š nebo v	
500	500	390	390	UMPZ5050
500	750	640	390	UMPZ5075
750	750	640	640	UMPZ7575
750	1000	890	640	UMPZ75100
750	1250	1140	640	UMPZ75125
1000	500	390	890	UMPZ100500
1000	1000	890	890	UMPZ100100
1000	1250	1140	890	UMPZ100125



Izolační montážní panel, UMPP

Popis: Izolační montážní panel pro skříňe UCP/UCPT.
Materiál: Tvrdý papír 5 mm.
Množství v balení: 1 kus

Pro skříň		Rozměry montážní desky		Objednací číslo
V nebo Š	Š nebo V	v nebo š	š nebo v	
500	500	390	390	UMPP5050
500	750	640	390	UMPP5075
750	750	640	640	UMPP7575
750	1000	890	640	UMPP75100
750	1250	1140	640	UMPP75125
1000	500	390	890	UMPP10050
1000	1000	890	890	UMPP100100
1000	1250	1140	890	UMPP100125



Sada pro nastavení hloubky, UPD

Popis: Umožňuje nastavení hloubky montážního panelu a dalšího příslušenství v krocích po 12,5 mm.
Materiál: Galvanizovaná ocel
Dodávka: 4 konzoly, čtyři hloubkové profily a montážní příslušenství

Objednací číslo
UPD01



Nástěnné skříně Polyesterová řada

Příslušenství

Nastavitelné vertikální montážní profily, UMF-A

Popis: Vertikální C-profil se zcela nastavitelnou hloubkou
Dodávka: 4 pomocné konzoly, 4 hloubkové profily, 2 vertikální C-profil a montážní příslušenství

Pro skříň		
V	Délka profilu	Objednací číslo
500	468	UMF500
750	718	UMF750
1000	968	UMF1000
1250	1218	UMF1250



Konzoly pro montáž na stěnu pro skříně s dešťovým krytem, UWB

Popis: Konzoly pro montáž na stěnu pro skříně s dešťovým krytem UDP lze namontovat pouze v horizontální poloze. Snadná montáž bez šroubů, i když je skříň dokončená a zavřená.
Materiál: Nerezová ocel AISI 304
Dodávka: 4 konzoly a 4 plastové svorky

Objednací číslo
UWB02



Sloupová fixace skříně, EPF-M

Popis: Příslušenství pro fixaci skříně na sloupy. Maximální zatížení 900 N.
Materiál: Galvanizovaná ocel
Minimální průměr sloupu: 80 mm.
Maximální průměr sloupu: 250 mm.
Množství v balení: 2 profily, 2 kruhové montážní pásy pro montáž na sloup a montážní příslušenství.

Pro skříň (W)		
UCP	UDP	Objednací číslo
415	500 ve vodorovné poloze	EPF0400
635	500 ve vodorovné poloze, 750 ve svislé poloze	EPF0600



Podstavec / podlahový montážní rám, UPP

Popis: Skříň a sokl jsou navzájem ukotveny na podlaze. Fixační body pro ukotvení jsou označeny na vnitřním spodním panelu.
Materiál: Polyester vyztužený skleněným vláknem
Povrch: RAL 7035.
Dodávka: Podstavec, kovové spony M12, U-profil, opačné profily a montážní příslušenství.

Pro skříň			
Š	H	Výška podstavce	Objednací číslo
500	320	65	UPP5032
750	320	65	UPP7532
1000	320	65	UPP10032
1250	320	65	UPP12532



Rám adaptéru pro základnu DIN, UAF

Popis: Skříň a rám adaptéru jsou připevněny k základně DIN.
Materiál: Polyester vyztužený skleněným vláknem
Povrch: RAL 7035.
Dodávka: 1 kus s montážním vybavením

Pro skříň		
Š	H	Objednací číslo
750	320	UAF7532
1000	320	UAF10032

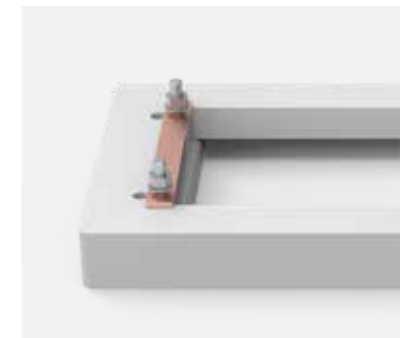

Polyesterová základna DIN, UMPS

Popis: Podstavec základny DIN
Materiál: Polyester vyztužený skleněným vláknem
Povrch: RAL 7035.
Dodávka: 1 kus s montážním vybavením

Pro skříň			
V	Š	H	Objednací číslo
900	780	310	UMPS7532
900	1110	310	UMPS10032



Nástěnné skříně

Polyesterová řada

Příslušenství

Vnitřní dveře, UID

- Popis:** Pro ovladače, měřicí přístroje, lampy atd. Panty lze namontovat tak, aby umožňovaly levé nebo pravé otevírání. Zámková oboustranná 3 mm vložka. Vzdálenost mezi UID a dveřní skříně: 48 mm.
- Materiál:** Polyester vyztužený skleněným vláknem
- Povrch:** RAL 7035.
- Ochrana:** IP 20.
- Dodávka:** 1 kus s montážním vybavením

Pro skříň		
V	Š	Objednací číslo
500	500	UID5050
500	750	UID5075
750	500	UID7550
750	750	UID7575
1000	500	UID10050
1000	750	UID10075



Madla, UDH

- Popis:** Klika nahrazující standardní kliku
- Dodávka:** 1 kus s montážním vybavením

Popis	Objednací číslo
Pro dva zámky s jednostrannou cylindrickou vložkou	UDH02
Pro visací zámek (max. průměr 10 mm)	UDH03



Profilové polocylnické vložky, LSSU

- Popis:** Profilové polocylnické vložky Používají se u otočných klik UDH.
- Dodávka:** 1 kus.

Popis	Objednací číslo
Jednostranná profilová vložka Ronis, klíč č. C21323	LSSU521
Jednostranná profilová vložka Ronis, klíč č. 2132E	LSSU5212132E
Jednostranná profilová vložka Ronis, klíč č. 3121E	LSSU5213121E
Čtyřhran 7mm	LSSU523
Čtyřhran 8 mm	LSSU524
Trojhran 7 mm	LSSU526
Trojhran 8 mm	LSSU527
Doppelbart 3 mm	LSSU528
Doppelbart 5 mm	LSSU529
Daimler Benz	LSSU530



Další čísla klíčů k dispozici na vyžádání.

Dveřní aretace / aretace panelu, UDS

- Popis:** Zajišťuje dveře/panel v otevřené poloze. Montuje se přímo na dveře a tělo. Bez nutnosti mechanických úprav.
- Materiál:** Ocel.
- Dodávka:** 1 kus s montážním vybavením.

Popis	Objednací číslo
Otáčení doleva	UDS01
Otáčení doprava	UDS02

Platí pro skříně od šířky 750 mm.



Kombinační sada, UCK

- Popis:** Sada umožňující vertikální anebo laterální kombinace. Nutnost mechanických úprav. UCK slouží k zachování stupně krytí IP skříně.
- Dodávka:** Neoprenová skříň, kombinační šrouby, ochranné profily a montážní příslušenství

Pro skříň		Otevírání		
V nebo Š	H	h or w	d	Objednací číslo
500	320	330	200	UCK500
750	320	580	200	UCK750
1000	320	830	200	UCK1000
1250	320	1080	200	UCK1250



Rohový profil, UCP

- Popis:** Vyplňuje roh mezi dvěma spojenými skříněmi. Délka: 308 mm.
- Povrch:** RAL 7035.
- Dodávka:** 1 kus

Objednací číslo
UCP01



Nástěnné skříně

Polyesterová řada

Příslušenství

Sada pro zvětšení hloubky, UDE

- Popis:** Zvětšuje standardní hloubku (320 mm) skříně až na 640 mm. Při použití tohoto příslušenství nelze použít dešťový kryt. UDE slouží k zachování stupně krytí IP skříně.
- Povrch:** RAL 7035.
- Dodávka:** 2 boční panely, jeden horní a jeden spodní panel, dva otevřené zadní panely a montážní příslušenství



Pro skříně		
V	Š	Objednací číslo
500	500	UDE5050
500	750	UDE5075
750	500	UDE7550
750	750	UDE7575
750	1000	UDE75100
750	1250	UDE75125
1000	500	UDE10050
1000	750	UDE10075
1250	750	UDE12575
1000	1000	UDE100100
1000	1250	UDE100125
1250	1000	UDE125100

Stříška proti dešti, URH

- Popis:** Extra ochrana pro venkovní použití. V horní části skříně lze vyvrtat ventilační otvory. Když je střeška namontována, je stupeň krytí skříně IP 44.
- Materiál:** Polyester vyztužený skleněným vláknem.
- Povrch:** RAL 7035.
- Dodávka:** 1 kus s montážním vybavením.
- Požadavky na montáž:** Střechy proti dešti vyžadují speciální úchytky pro montáž do stěny UWB02. Na horním panelu jsou vyznačeny čtyři fixační body pro připevnění střechy proti dešti. Když jsou skříně spojeny nelze střechy použít. Některé kombinace jsou k dispozici na vyžádání. Vyžadováno oprávcování.



Pro skříně	
Š	Objednací číslo
500	URH5032
750	URH7532
1000	URH10032
1250	URH12532

Ventilační vývodky, UAV

- Popis:** Na každé skříně musí být dvě ventilační vývodky, aby byla zajištěna dostatečná cirkulace vzduchu a aby nedocházelo ke kondenzaci vody. Ventilační vývodky se montují pokud možno v horní a spodní části skříně. Stupeň krytí: IP 44.
- Materiál:** Polyamid.
- Dodávka:** Sada 2 kusů s montážním příslušenstvím.



Objednací číslo
UAV01

Nástěnné skříň

Hygienické provedení | Nerezová ocel

Jednokřídlé dveře | HDW

IP 66/69/69K | TYPE 4X, 12, 13 | IK08



Materiál:

Tělo: 1.5 mm. Dveře: 2 mm. AISI 304L- broušená nerezová ocel. Montážní deska: 2 mm galvanizovaná ocel.

Tělo:

Jednodílné tělo skříň, ohýbané a svařované. Horní část skříň má sklon s úhlem 30 stupňů, se sklonem dopředu, přesah nad přední částí 30 mm, což umožňuje stékající vodě, aby neulpívala na střeše a nepřišla do styku s těsněním dveří.

Dveře:

Zahnuto s 8° úhlem sklonu na všech stranách. Montováno na povrch se 120° otvíráním. Skryté pozinkované ocelové panty se záchytným kolíkem. Může být namontováno pro levé i pravé otvírání (není nutné opracování).

Vnitřní panty:

Panty jsou navrženy tak, aby byly skryty v uzavřené skříni a tím nedocházelo k usazování nečistot, které by se mohly postupně hromadit na venkovní straně skříň a vyžadovaly by tak čas na zvýšenou údržbu a očistu.

Těsnění:

Těsnění je zajištěno jednodílným odnímatelným modrým silikonovým těsněním s lisovanými rohy. Silikon je v souladu s FDA 21 CFR 177.2600.

Zámek:

HD zámek z nerezové oceli AISI 316L s modrým silikonovým těsněním, odpovídá normě DIN EN 1672-2:2009.

Montážní deska:

Upevňena na čepy M8 navařené na zadní straně skříň. Všechny strany od výšky 800 mm jsou zesíleny ohnutými hranami. Montážní deska má značky s odstupem 10 mm pro snadné horizontální umístění instalovaných zařízení.

Kabelový vstup:

Žádné příruby ve standardu jako ochrana před narušením hygienického prostředí uvnitř skříň.

Ochrana:

Odpovídá standardu IP 66/69/69K | TYPE 4X, 12, 13 | IK08.

Povrch:

400 broušená nerezová ocel, leštěná na Ra < 0.8 µm.

Dodávka:

Skříň se dveřmi, montážní deskou, metalickým zámkem a montážním příslušenstvím.

Další informace:

Příslušenství pro montáž na vnější část skříň naleznete v sekci příslušenství hygienický design.



IP 66/69/69K | TYPE 4X, 12, 13 | IK08

V	V1	Š	H	v	š	Objednací číslo
350	442	220	155	350	160	HDW0442215
430	552	390	210	430	330	HDW0553921
430	552	810	210	430	750	HDW0558121
430	605	610	300	430	550	HDW0606130
550	672	510	210	550	450	HDW0675121
650	772	390	210	650	330	HDW0773921
650	772	610	210	650	550	HDW0776121
650	825	810	300	650	750	HDW0828130
1050	1225	810	300	1050	750	HDW1228130
1250	1425	810	300	1250	750	HDW1428130

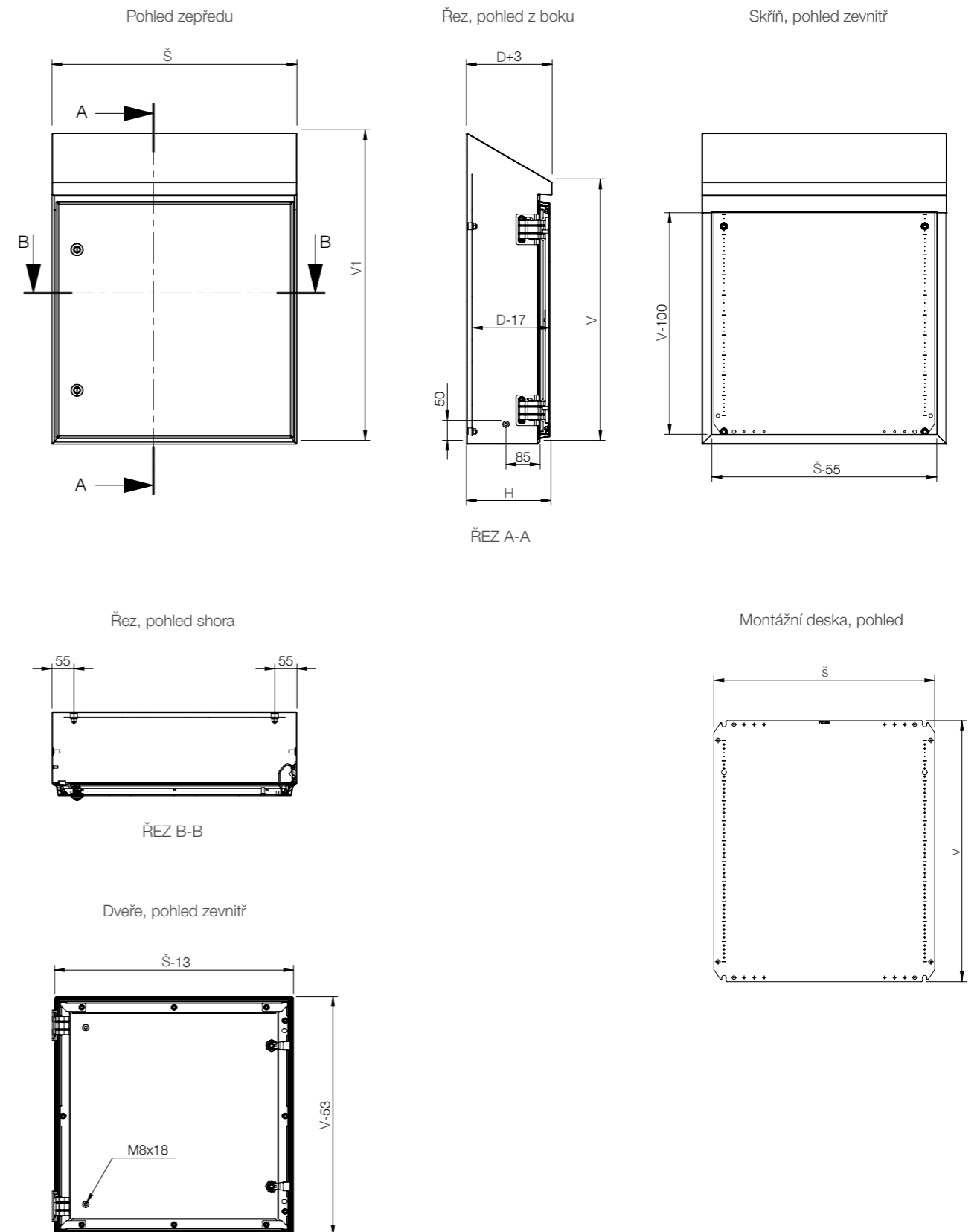

Nástěnné skříně

Hygienické provedení

Příslušenství

Hloubkový vnitřní profil pro HDW, DIPH

Popis: Profilový systém DIPH je 40 mm široký a 25 mm vysoký profil k montáži na boky a základnu skříní řady HDW. Má dvě řady otvorového rastru a může být užíván v kombinaci s profily CLPK a CLPF. Není vyžadováno další opracování.

Materiál: Pozinkovaná ocel.

Množství v balení: 4 profily s montážním příslušenstvím.

Pro skříně		
H	Max. zatížení	Objednací číslo
210	150 N	DIPH210
300	150 N	DIPH300



Dveřní spínač pro HDW, HDSW

Popis: Dveřní spínač pro aktivaci libovolného elektrického zařízení (světlo, signalizace, alarm, a pod.) navržený pro řadu nástěnných skříní HDW. Není vyžadováno další opracování.

Spínaný proud: 3 A / 240 V.

Schválení: CE, cCCSAus, CCC.

Množství v balení: 1 kus s montážními instrukcemi.

Další informace: Minimální hloubka skříně 210 mm.

Objednací číslo
HDSW01



Nástěnné přichytky HD, AWHD

Popis: Montážní přichytky pro hygienickou montáž na stěnu. Vytváří dostatečný odstup mezi zády skříně a stěnou pro hygienickou očistu. Nesnižují stupeň krytí skříně. Doporučené pro nerezové skříně. Design odpovídá standardu EHEDG.

Materiál: AISI 304 nerezová ocel. Těsnění zajištěno silikonem s FDA osvědčením.

Množství v balení: 1 držák včetně montážního materiálu.

H	Objednací číslo
50	AWHD050
300	AWHD300



Kabelová průchodka HD, CGHD

Popis: Hygienické vyvedení kabelů. Osvědčené účinné odlehčení tahu i při vyšším stupni krytí. Vyžadováno opracování. Konstrukce podle norem EHEDG.

Materiál: Nerezová ocel AISI 303. Silikonové těsnění schválené FDA.

Ochrana: IP 69.

Množství v balení: 5 kusů, včetně pojistné matice.

Závět	Průměr kabelu	Objednací číslo
M12 x 1.5	3 - 6.5	CGHD12
M16 x 1.5	5 - 10	CGHD16
M20 x 1.5	6 - 12	CGHD20
M25 x 1.5	12 - 17	CGHD25



Vyrovnávací patky HD, LFHD

Popis: Nastavitelné patky pro vyrovnávání skříní na nerovném podkladu. Zkracují dobu čištění díky zcela zakrytým a utěsněným závitům. Vyžadováno opracování. Konstrukce podle norem EHEDG.

Materiál: Nerezová ocel AISI 304. Těsnost zajištěna silikonem s FDA osvědčením.

Množství v balení: 4 ks s montážním příslušenstvím.

Celková výška	Max. výška	Min. výška	Objednací číslo
178 mm	140 mm	104 mm	LFHD04



Nástěnné skříně

Řada EMC | Galvanizovaná ocel

Jednokřídlé dveře | MASE

IP 54 | TYPE 12 | IK 10



02

Nástěnné skříně

Materiál:

Tělo: 1.2mm pozinkovaná ocel / 1.5 mm MASE0606021R5 a vyšší Dveře: 1.2 mm pozinkovaná ocel / 1.5 mm MASE0606021R5 a vyšší / 2 mm MASE1006030R5 a vyšší Montážní deska: Galvanizovaná ocel, 2 mm

Tělo:

Ohýbané se švovými sváry. Čtyři otvory o průměru 8,5 mm pro upevnění na stěnu v prohlubních o průměru 20,4 mm x 2 mm umožňujících proudění vzduchu kolem zadní části skříně.

Dveře:

Montuje se na povrch s otevíráním 130°. Skryté odnímatelné panty se záchytným kolíkem. Panty jsou namontovány pouze pro pravé otvírání. Od velikosti MASE0505021R5 výše jsou na dveřích dva snímatelné montážní profily. Těsnění zajišťuje vodivé těsnění EMC.

Zámek:

Chromovaný oboustranný 3mm zámek s 3mm vložkou a pohyblivostí 90°. Skříně vysoké 1000 mm a vyšší jsou vybaveny 3bodovým españoletovým zamykáním.

Montážní deska:

Pro snadné horizontální umístění příslušenství je montážní panel vertikálně označen v 10mm intervalech. Nahoře a dole jsou otvory usnadňující upevnění kabelů. Upevněny na tlakově přivařených čepích M8 k zadní straně skříně. Všechny strany od 800 mm jsou vyztuženy zahnutými kraji. Pomocí příslušenství AMG lze upravit montážní panel na jakoukoli hloubku.

Otvor těsnicí destičky:

Žádný kabelový vstup pro maximální ochranu EMI.

Uzemnění:

Dveře jsou uzemněny samostatným zemnicím svorníkem M8.

Povrch:

Strukturovaný práškový lak RAL 7035 pouze na vnější straně.

Ochrana:

IP 54 | TYPE 12 | IK 10.

Dodávka:

Pozinkované tělo skříně a dveře s lakem z vnější strany. Dveře jsou vybaveny vodivým těsněním EMI. Dva dveřní montážní profily dveří od velikosti MASE0505021R5 výše. Zemnicí vybavení.



IP 54 | TYPE 12 | IK 10

Rozměry skříně			Rozměry upevňovací desky		Použitelná hloubka	Počet zámků	Položka č.
V	Š	H	v	š	h		
400	400	210	370	350	192	1	MASE0404021R5
400	600	210	370	550	192	1	MASE0406021R5
600	600	210	570	550	192	2	MASE0606021R5
1000	800	300	970	750	282	1*	MASE1008030R5

Ve verzi EMC jsou na požádání k dispozici všechny standardní rozměry MAS.
 MASE: Od 200/200/155 mm do 1200/800/400 mm. např. MASE0606021R5, jednodveřová skříň EMC 600x600x210 mm.
 Další informace naleznete v tabulce MAS.

Rozměry | MASE

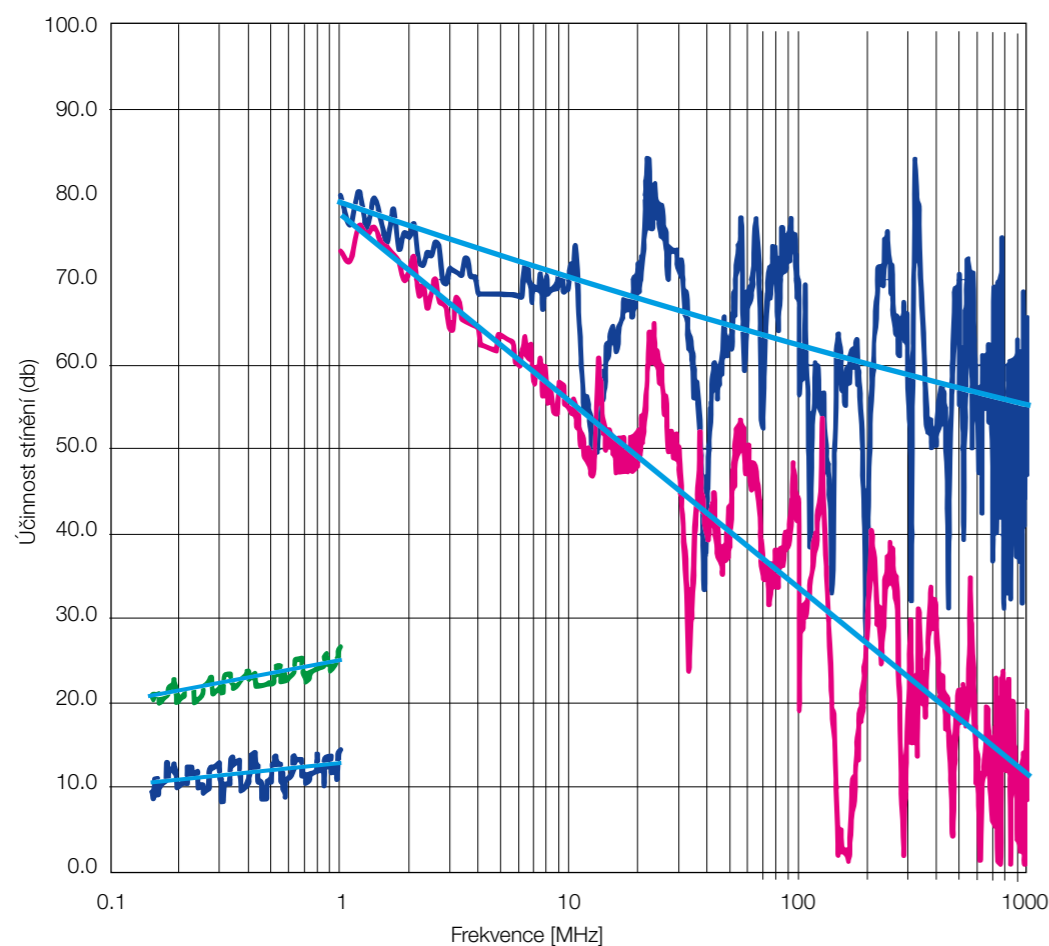

Účinnost stínění

- SE_MASE Magnetické pole
- SE_MASE Elektrické pole
- SE_MAS Magnetické pole
- SE_MAS Elektrické pole
- Křivka trendu

Nástěnné skříně
Řada EMC

Příslušenství

Filtrové ventilátory EMC, EFE

Popis: Filtrový ventilátor vhodný pro EMC Speciální síto EMC v kombinaci s kontaktními pásky zajišťují dobrý kontakt s povrchem skříně. Aby došlo ke kontaktu, musí být povrch hrany skříně čistý. Dlouhá životnost.

Schválení: CE, GOST, UR, cUL.

Materiál: Plast, UL 94-V0. Sítko EMC: nerezová ocel, kontaktní pásky.

Množství v balení: 1 ventilátor s filtrem.

230 V AC, 50/60 Hz

Volný průtok vzduchu (m³/h)	EFE+EFAE Proud vzduchu (m³/h)	Filtrační vložka (EN779)	Účinnost filtrace (%)	Životnost L10 (40 °C) (h)	Typ ložiska	Pojistka (A)	Položka č.
61/70	44/52	G4	>90	37.500	Kluzné	6	EFE200R5
110/125	82/93	G4	>90	37.500	Kluzné	6	EFE220R5
156/171	116/127	G4	>90	40.000	Kuličkové	6	EFE250R5
256/292	231/265	G4	>90	40.000	Kuličkové	6	EFE300R5
480/480	370/370	G3	80-90	40.000	Kuličkové	6	EFE500R5
640/653	445/445	G3	80-90	40.000	Kuličkové	6	EFE600R5
845/875	560/625	G3	80-90	40.000	Kuličkové	6	EFE700R5

230 V AC, 50/60 Hz

Hluk (dB)	IP	Výřez (mm)	Hmotnost (kg)	Připojení	Proud (A)	Výkon (W)	Pojistka (A)	Položka č.
44	54	126,5 x 126,5	0.80	Svorkovnice	0.12/0.18	19/18	6	EFE200R5
40	54	178 x 178	1.05	Svorkovnice	0.12/0.18	19/18	6	EFE220R5
40	54	224 x 224	1.45	Pružinové	0.12/0.10	18/17	6	EFE250R5
42	54	224 x 224	1.90	Pružinové	0.32/0.26	45/39	6	EFE300R5
54	54	292 x 292	3.85	Pružinové	0.35/0.45	80/100	6	EFE500R5
63	54	292 x 292	4.05	Pružinové	0.53/0.72	120/160	6	EFE600R5
66	54	292 x 292	4.50	Pružinové	0.62/0.86	140/197	6	EFE700R5

IP 55 na vyžádání.

Filtr vývodu, EMC, EFAE

Popis: Hodí se pro určité skříně EMC. Aby došlo ke kontaktu, musí být povrch hrany skříně čistý.

Materiál: Plast, UL94-V0. Sítko EMC: nerezová ocel, kontaktní pásky

Schválení: CE, GOST, UR, cUL.

Ochrana: IP 54

Množství v balení: 1 filtr s pouzdrem

Filtrační vložka (EN779)	Účinnost filtrace (%)	Průměr výřezu	Hloubka	Položka č.
G4	>90	126.5 x 126.5	26	EFAE200R5
G4	>90	178 x 178	34	EFAE220R5
G4	>90	224 x 224	38	EFAE250-300R5
G3	>90	292 x 292	39	EFAE500-700R5

Modely IP 55 na vyžádání.



Nástěnné skříně

Řada pro použití v oblasti s nebezpečím výbuchu

ZONEX, Nerezová ocel, Nástěnné skříně, EXE-WM

- Materiál:** Vyrobeno z nerezové oceli Typ 316L. Tělo: 1,5 mm / 2,0 mm pro skříně s výškou 600 mm a více. Dveře: 1,5 mm / 2,0 mm pro skříně s výškou 600 mm a více. Příruba: 2,5 mm. Montážní deska: 2,0mm galvanizovaná ocel.
- Tělo:** M10 mosazný vnitřní/vnější zemnicí bod. 2,5 mm silné konzoly pro montáž na stěnu přivařené vzadu. M5 závit pro šrouby příruby poskytují rychlou a snadnou instalaci.
- Dveře:** Nepřerušené polyuretanové těsnění, provozní rozsah -40 až +70°C. 210° otevírání dveří. Dveře jsou snadno odnímatelné pomocí vytažení zacvakávacích kolíků. M6 vnitřní zemnicí čep. Možnost silikonového těsnění s provozním rozsahem -55 až +180°C.
- Zámek:** Čtvrtotáčková západka z nerezové oceli Typ 316L s dvoubitovou 3mm vložkou.
- Montážní deska:** Upevněno na M8 přivařené čepy na zadní straně skříně. Otvory pro usnadnění upevnění kabelů jsou nahore a dole.
- Kabelový vstup:** Připravené M5 závit pro šrouby příruby umožňují rychlou a snadnou instalaci. S plochým těsněním.
- Ochrana:** IP 66 | TYPE 4, 4X, 12
- Povrch:** Povrch kartáčovaný hrubostí 320.
- Schválení:** ATEX Směrnice 94/9/EC IECEx
Sira 09ATEX3224U IECEx SIR 09.0099U
Ex eb IIC Gb Ex eb IIC Gb
Ex tb IIIC Db IP 66 Ex tb IIIC Db IP 66
EN60079-0:2009 IEC 60079-0:2007-2010
EN60079-7:2007 IEC 60079-7:2006-2007
EN61241-0:2006 IEC 61241-0:2004
EN61241-1:2004 IEC 61241-1:2004
- Dodávka:** Skříň s dveřmi, montážní deskou, přírubou a montážním příslušenstvím.
- Poznámka:** nVent HOFFMAN ATEX Ex e skříně nejsou určeny pro užívání při výbuchuvzdorném nebo ohnivzdorném použití.



V	Š	H	Příruba šířka	Příruba hloubka	Montážní deska výška	Montážní deska šířka	Objednací číslo
300	300	150	236,5	73,5	255	255	EXE303015SS61E
300	300	210	236,5	133,5	255	255	EXE303021SS61E
400	300	150	236,5	73,5	355	255	EXE403015SS61E
400	300	210	236,5	133,5	355	255	EXE403021SS61E
400	400	150	336,5	73,5	355	355	EXE404015SS61E
400	400	210	336,5	133,5	355	355	EXE404021SS61E
500	400	150	336,5	73,5	455	355	EXE504015SS61E
500	400	210	336,5	133,5	455	355	EXE504021SS61E
500	500	210	436,5	133,5	455	455	EXE505021SS61E
600	500	210	436,5	133,5	555	455	EXE605021SS61E
600	600	210	536,5	133,5	555	555	EXE606021SS61E
600	600	300	536,5	223,5	555	555	EXE606030SS61E
750	500	210	436,5	133,5	705	455	EXE755021SS61E
750	600	210	536,5	133,5	705	555	EXE756021SS61E
750	750	300	686,5	223,5	705	705	EXE757530SS61E
900	600	210	536,5	133,5	855	555	EXE906021SS61E

Poznámka: Skříň s horizontálními montážními konzolami může být objednána výměnou SS61E za SS61HE v produktovém čísle.

02

Nástěnné skříně

Nástěnné skříně

Řada pro použití v oblasti s nebezpečím výbuchu

Příslušenství

Prosklené dveře pro EX prostředí, EXWK

- Popis:** Okenní sady jsou vhodné pro viditelnost komponentů uvnitř skříně. Bezpečné silikonové těsnění pro ochranu před vodou a prachem v podmínkách s extrémními teplotami.
- Materiál:** Rám: Nerezová ocel Typ 316. Těsnění: Silikon. Okno: Tvrzené bezpečnostní sklo, 6 mm.
- Provozní teplota:** -55 (-67) až 180 °C (356 °F).
- Ochrana:** IP 66 | Type 4, 4X, 12, 3R
- Schválení:** ATEX Směrnice 94/9/EC; Sira 13ATEX3315U; Ex e IIC Gb; Ex tb IIIC Db IP 66; IECEx; IECEx SIR 13.0123U; Ex e IIC Gb; Ex tb IIIC Db IP 66; UL 508A Komponent rozeznán; Type 4, 4X, 12, 3R; Složka číslo E61997.
- Množství v balení:** 1 kus s montážním příslušenstvím.

V	Š	H	Výška průzoru	Šířka průzoru	Prostřih výška	Prostřih šířka	Objednací číslo
191	140	36	127	76	170	119	EXWK53SS6
292	203	36	229	140	272	183	EXWK95SS6
241	343	36	178	279	211	392	EXWK711SS6
394	267	36	330	203	373	246	EXWK138SS6
241	445	36	178	381	211	424	EXWK715SS6
495	343	36	432	279	475	322	EXWK1711SS6
241	572	36	178	508	221	551	EXWK720SS6
648	445	36	584	381	627	424	EXWK2315SS6
241	673	36	178	610	653	221	EXWK724SS6
241	800	36	178	737	221	780	EXWK729SS6
800	546	36	737	483	780	526	EXWK2919SS6

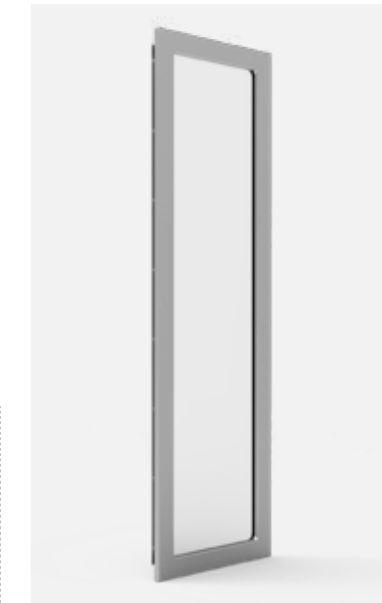

LED světla pro EX prostředí, LEDHL

- Popis:** Standardní LED světlo: Chladné bílé světlo s rozsahem teploty barvy 6500K. Univerzální montáž umožňuje umístění světla horizontálně i vertikálně se 160° otáčením. 100° úhel osvětlení. Minimální spotřeba energie a nadstandardní svítivost s 24V DC přívodem. Vnitřní/vnější LED světlo: Chladné bílé světlo s rozsahem teploty barvy 6500K. Robustní stavba pro vhodnost venkovního užití. 360° otáčení umožňuje flexibilní a univerzální montáž. 100° úhel osvětlení. Minimální spotřeba energie a nadstandardní svítivost s 12-24V DC přívodem.
- Provozní teplota:** -40 (-40) až 85 °C (185 °F).
- Ochrana:** IP 54 | IP 66 pro vnitřní/vnější světlo | Při správné instalaci zachovává hodnocení skříně Typ 4, 4X.
- Schválení:** ETL Uvedení; Třída I Divize 2, Skupiny A, B, C, D, T3; Odpovídá CSA.22.2 č. 137, 213, 250 standardům; Odpovídá UL 844 & 1598 standardům; Odpovídá ISA-12.12-01
- Množství v balení:** 1 kus s montážním příslušenstvím a 182cm kabelem s volným koncem.

Š	Hmotnost (kg)	VDC	Proud	Lumenů	Objednací číslo
344	0.3	24	0.33	558	LEDHL24V12
636	0.6	24	0.66	1116	LEDHL24V24
916	0.9	24	0.99	1674	LEDHL24V36
1220	1.2	24	1.32	2256	LEDHL24V48
88	1	12/24	0.66/0.35	459	LEDHL24VCAN



Nástěnné skříně

Řada pro použití v oblasti s nebezpečím výbuchu

Příslušenství

Dveřní spínač pro EX prostředí, LEDHLSW

- Popis:** Dveřní spínač pro aktivaci jakéhokoli elektrického zařízení (světlo, signalizace, poplach, atd.) vyvinutý pro nástěnné skříně v nebezpečných umístěních. Přidružený 152cm propojovací kabel umožňuje snadné připojení k zadní desce skříně. Je vyžadováno opracování.
- Spínaný proud:** 30 VDC / 5 A.
- Provozní teplota:** -40 (-40) až 90°C (194 °F).
- Ochrana:** Přidružená hardwarová sada umožňuje snadnou montáž dveřního spínače při zachování hodnocení skříně až po UL Typ 4X.
- Schválení:** Odolné vůči explozím pro Třídou 1, Divizi 2, Skupiny A, B, C a D. FM schváleno pro standardní třídu 3600, 3615-1989.
- Množství v balení:** 1 kus s montážním příslušenstvím a 152cm spojovacím kabelem.



Objednací číslo

LEDHLSWITCH

Odvzdušňovací ventily pro EX prostředí Ex e, EXEBD

- Popis:** Kombinace vysoušecích a prodyšných vlastností pro užití zejména v potenciálně výbušném prostředí. Typ ochrany: Zvýšená bezpečnost (Ex e). Délka závitu: 10 mm. Pro instalaci do otvoru o 0,3 až 0,5 mm většího než je průměr užívaného závitu, nebo do závitového otvoru. Umístěte do nejnižšího místa skříně pro zajištění optimálního vysoušení veškeré vlhkosti.
- Materiál:** Nerezová ocel Typ 316 s korunkovou maticí a nitrilovým O-kroužkem.
- Provozní teplota:** -50 (-58) až 85 °C (185 °F).
- Ochrana:** IP 66 | Při správné instalaci zachovává hodnocení skříně Type 4, 4X.
- Schválení:** Certifikováno pro Zónu 1 a Zónu 2; ATEX; Sira 13ATEX3354U; Ex e IIC Gb; Ex tb IIIC Db IP 66; IECEX; IECEX SIR 13.0138U; Ex e IIC Gb; Ex tb IIIC Db IP 66; cCSAus Certifikovaná Třída 1 Zóna 1, Ex e II, IP 66, Type 4X
- Množství v balení:** 1 kus.

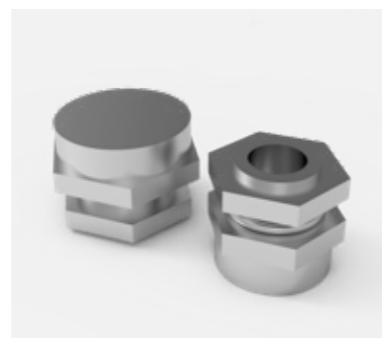

H	Závit	Objednací číslo
25	M20	EXEBDM20SS6
33	M25	EXEBDM25SS6

Odvzdušňovací ventily Ex d pro EX prostředí, EXDBD

- Popis:** Kombinace vysoušecích a prodyšných vlastností pro užití zejména v potenciálně výbušném prostředí. Typ ochrany: Plamenu vzdorný (Ex d). Délka závitu: 16 mm. Pro instalaci do závitového otvoru. Umístěte do nejnižšího místa skříně pro zajištění optimálního vysoušení veškeré vlhkosti.
- Materiál:** Nerezová ocel Typ 316 se silikonovým kroužkem
- Provozní teplota:** -30 (-22) až 150 °C (302 °F).
- Ochrana:** IP 66 | Při správné instalaci zachovává hodnocení skříně Type 4, 4X.
- Schválení:** Certifikováno pro oblasti Zóny 1 nebo 2; ATEX; ITS13ATEX17900X; Ex d IIC Gb; Ex e IIC Gb; Ex tb IIIC Db IP 66; IECEX; IECEX ITS 13.0049X; Ex d IIC Gb; Ex e IIC Gb; Ex tb IIIC Db IP 66; cCSAus Certifikovaná Třída 1 Zóna 1, Ex e II, IP 66, Type 4X.
- Množství v balení:** 1 kus.

H	Závit	Objednací číslo
25	M20	EXDBDM20SS6
33	M25	EXDBDM25SS6



Těsnění otvorů pro EX prostředí, EXAS

- Popis:** Užívána k těsnění kabelových vývodů v čisté kovových skříních s hladkým povrchem. Namontujte na jakýkoli plochý povrch skříně, tloušťka stěny skříně 1,46 mm (0,0576 palce) až 3,2 mm (0,13 palce).
- Materiál:** Vnější desky: Nerezová ocel Typ 316. Vnitřní desky: Nerezová ocel Typ 304. Těsnění: Silikon.
- Provozní teplota:** -55 (-67) až 180 °C (356 °F).
- Ochrana:** Těsnění otvorů zachovává hodnocení IP 66 i Type 4X pro zvýšenou bezpečnost v nebezpečných umístěních.
- Schválení:** ATEX; Sira 14ATEX3233U; Ex e IIC Gb; Ex tb IIIC Db IP 66; IECEX; IECEX SIR 14.0073U; Ex e IIC Gb; Ex tb IIIC Db IP 66; UL 508A Komponent Rozpoznán; Typ 4, 4X,12, 3R; Číslo složky E61997.
- Množství v balení:** 1 kus.

Závit	Objednací číslo
M20	EXAS050SS6
M25	EXAS075SS6
M32	EXAS100SS6
M40	EXAS125SS6
M50	EXAS150SS6
M63	EXAS200SS6
M75	EXAS250SS6



Nástěnné skříně

Řada pro použití v oblasti s nebezpečím výbuchu

Příslušenství

Nízkoobjemový čistící/tlakový systém pro EX prostředí, HLA1



- Popis:** Nízkoobjemový čistící/tlakový systém typu Y nebo Z je tlakový nebo čistící systém skříně který pracuje na základě dodávek stlačeného vzduchu nebo inertního plynu. Reguluje a monitoruje tlak v rámci utěsněných (chráněných) skříní, aby zabránil hromadění hořlavého prachu nebo odstranil a předešel vzniku hořlavého plynu nebo hromadění páry. Dostupný ve dvou modelech pro skříně s maximálním objemem po 2 nebo 10 krychlových stop (0,06 nebo 0,28 m³). Zahrmuje odolný regulátor s měřákem (TR-10G) pro splnění NFPA standardu vyžadujícímu ochranu proti přetlakování. Další využití zahrnuje zabránění vzniku tepla, vlhka a kontaminace prachem.
- Materiál:** Montážní deska: Kartáčovaná nerezová ocel Typ 316. Tělo regulátoru: Zinek se smaltovaným povrchem. Měřák tlaku skříně: Hliník se smaltovaným povrchem. Polykarbonátová rukojeť regulátoru. Dotahovací příslušenství dostupné v hliníku a nerezové oceli.
- Schválení:** Pro A1001YZUMC1 (Objem do 0,06 m³)
NEC Typ Y Třída I, Divize 1, Skupiny A, B, C, D po Divizi 2
NEC Typ Z Třída I, Divize 2, Skupiny A, B, C, D po Neklasifikované Pro A1001YZUMC2 (Objem do 0,28 m³)
NEC Typ Y Třída II, Divize 1, Skupiny F, G po Divizi 2
NEC Typ Z Třída II, Divize 2, Skupiny F, G po Neklasifikované
Klasifikováno od Underwriters Laboratories, cUL a Factory Mutual
- Požadavky:** Chráněné skříně by měly být vyrobeny z materiálů jako je kov, laminát nebo polykarbonát, aby dosáhly nebo předčily výkonnostní požadavky NEMA Typ 4, Typ 4X nebo Typ 12.
- Upevnění:** Univerzální montáž.
- Množství v balení:** 1 kus s montážní sadou a příslušenstvím.
- Poznámka:** Tlakový ventil není vyžadován, pokud je vstupní tlak imitován na 5PSI užitím standardního TR-10G. Pro vstupní tlak přes 5PSI objednejte zvlášť EPV-1-SA-00 nebo EPV-1-SA-90. Tento systém není určen pro ochranu skříní nebo zařízení, které obsahují hořlavé koncentrace plynů nebo par.

V	Š	H	Hmotnost (kg)	Objem	Objednací číslo
229	229	127	3.74	0.06	A1001YZUMC1
229	229	127	3.86	0.28	A1001YZUMC2

Velkoobjemový čistící systém pro EX prostředí, HLA3



- Popis:** Čistící sestava Typ Y nebo Z, která pracuje na základě dodávek stlačeného vzduchu nebo inertního plynu. Je designována pro regulaci a monitorování tlaku v jedné nebo více utěsněných (chráněných) skříních a pro rychlé odstranění a předejití vzniku a kumulaci hořlavých výparů ve skříních. Systém je vyvinut pro dosažení požadované výměny vzduchu a zachování „bezpečného“ tlaku jedné nebo více chráněných skříní. Pro správné fungování je vyžadován model EPV ventilu pro ochranu skříně. Maximální objem skříně 90 krychlových stop (2,55 m³). Ventil pro ochranu skříně (90°). Kontrolní ventil pro rychlou výměnu.
- Materiál:** Systémová čelní deska a montážní deska: Nerezová ocel Typ 316 s omílanou povrchovou úpravou. Tělo regulátoru: Zinek se smaltovaným povrchem. Tělo potrubí: Eloxovaný hliník s ventily z nerezové oceli Typ 316. Měřič tlaku skříně: Hliník se smaltovaným povrchem. Měřič dodávky plynu: Plastový kryt a poniklovaná trubice. Přívod skříně a přepážková armatura: Nerezová ocel Typ 316.
- Schválení:** (Objem až 2,55 m³)
3003 LPS
NEC Typ Y Třída 1, Divize 1, Skupiny A, B, C, D / Zóna 1
Skupiny IIA, IIB a IIC po Divizi 2 / Zóna 2 NEC Typ Z Třída I, Divize 2, Skupiny A, B, C, D / Zóna 2 Skupiny IIA, IIB a IIC po Nerizikové
Klasifikováno od Underwriters Laboratories, NFPA 496-1993.
- Požadavky:** Chráněné skříně by měly být vyrobeny z materiálů jako je kov, laminát nebo polykarbonát, aby dosáhly nebo předčily výkonnostní požadavky NEMA Typ 4, Typ 4X nebo Typ 12.
- Upevnění:** Dostupné dva modely: Vertikální montáž (VM) nebo horizontální montáž (HM).
- Množství v balení:** 1 kus s montážní sadou a příslušenstvím.
- Poznámka:** Tento systém není určen pro ochranu skříní nebo zařízení, které obsahují hořlavé koncentrace plynů nebo par.

V	Š	H	Hmotnost (kg)	Objem	Objednací číslo
241	140	140	4.54	2.55	A3003YZVM
140	273	140	4.54	2.55	A3003YZHM

Nástěnné skříně

Řada pro použití v oblasti s nebezpečím výbuchu

Příslušenství

Velkoobjemový čistící systém ATEX Typ Y, Z a Ex [pz] pro EX prostředí, HLA3X

- Popis:** Tyto produkty jsou vyvinuty pro zásobování jedné nebo více skříní ochranným plynem. Ochranný ventil skříně (90°). Kontrolní ventil rychlé výměny. Explozi odolný diferenční tlakový spínač s "C" kontakty pro poplach.
- Materiál:** Systémová čelní deska a montážní deska: Nerezová ocel Typ 316 s omílanou povrchovou úpravou. Tělo regulátoru: Zinek se smaltovaným povrchem. Tělo potrubí: Eloxovaný hliník s ventily z nerezové oceli Typ 316. Měřič tlaku skříně: Hliník se smaltovaným povrchem. Měřič dodávky plynu: Plastový kryt a poniklovaná trubice. Přívod skříně a přepážková armatura: Nerezová ocel Typ 316.
- Schválení:** (Objem až 2,55 m³); 3003 WPSA: Systém Typu Y, UL a FM Certifikováno: Třída I, Divize I Skupina; A,B,C, D/Zóna 1, Skupiny IIB a H2 po Divizi 2/ Zóna 2; Systém Typu Z, UL a FM Certifikováno: Třída 1, Divize 2 Skupina; A,B,C, D/Zóna 2, Skupiny IIB a H2 po Nerizikovou. ATEX-certifikace: II 3 (3) G Ex [pz] II, -29 °C ≤ Tamb. ≤ 49 °C.
- Požadavky:** Chráněné skříně by měly být vyrobeny z materiálů jako je kov, laminát nebo polykarbonát, aby dosáhly nebo předčily výkonnostní požadavky NEMA Typ 4, Typ 4X nebo Typ 12.
- Upevnění:** Dostupné dva modely: Vertikální montáž (VM) nebo horizontální montáž (HM).
- Množství v balení:** 1 kus s montážním příslušenstvím.
- Poznámka:** Tento systém není určen pro ochranu skříní nebo zařízení, které obsahují hořlavé koncentrace plynů nebo par.

V	Š	H	Hmotnost (kg)	Objem	Objednací číslo
356	203	189	8.2	2.55	ATEX3003YZVM
203	361	189	8.2	2.55	ATEX3003YZHM



Čistící/tlakové systémy ATEX pro EX prostředí, HLP

- Popis:** Všechny modely užívají suchý čistý inertní plyn pod tlakem 60 PSI (4 bary) až 115 PSI (8 barů). Modely Typu X nabízejí automatický čistící cyklus a 4PNO/20A/440VAC stykač s 115 VAC nebo 230 VAC cívkou. Lokální vizuální indikátory informují o stavu systému.
- Materiál:** Všechny vnější komponenty jsou z nerezové oceli 316, nebo korozí-odolné slitiny. Povrch z kartáčované nerezové oceli 316.
- Kompence úniku:** Zachovává pozitivní tlak nahrazováním ztrát. Systém se skládá z řídicí jednotky a únikového ventilu. Modely pro nahrazování ztrát jsou vybaveny ventilem pro rychlé čištění a vizuálním indikátorem stavu čištění.; Certifikace modelů Typu Y a Z; • Zapuštěné (vnitřní), nebo vnější montáže; • Lokální vizuální poplachový indikátor a suchý kontaktní výstup pro vzdálený poplach; • Běžně doporučováno pro skříně s objemem do 1,7 m³; Certifikace modelu Typu X; • Zajišťuje odpojení energie při ztrátě nebo nedosažení tlaku; • Nabízí automatický čistící proces; • Vnější montáž; • Lokální vizuální indikátor poplachu a výstup suchého kontaktu pro vzdálený poplach; • Běžně doporučováno pro skříně s objemem do 1,7 m³
- Nepřetržitý tok:** Zachovává pozitivní tlak pomocí nepřetržitého proudění ochranného vzduchu skříní. Systém se skládá z řídicí jednotky, kalibrovaného výpustního otvoru a vypouštěcího ventilu.; Certifikace modelů Typu Y a Z; • Zapuštěné (vnitřní), nebo vnější montážní modely; Lokální vizuální indikátor poplachu a výstup suchého kontaktu pro vzdálený poplach; • Běžně doporučováno pro skříně s objemem do 0,48 m³. Větší skříně mohou užívat modely pro nepřetržitě prouděná, ale budou vyžadovat delší čistící cykly.
- Provozní teplota:** -20 (-4) až 55 °C (131 °F).
- Schválení:** Typ X: Ex [px] Ex [p]; IECEX SIR.0019X [Gb, Db]; Evropa, ATEX Kategorie 2 GD; Certifikační číslo Sira 14ATEX1045X; USA/Kanada NFPA496 CI I Div 1 Skupiny A, B, C, D; UL E466718. Typ Y: Ex [py] Ex [p]; IECEX SIR.0019X [Gb, Db]; Evropa, ATEX Kategorie 2 GD; Certifikační číslo Sira 14ATEX1045X; Severní Amerika CI I Div 1 Skupiny A, B, C, D; Pro ochranu Tř. I Div 2 vybavení; UL E466718. Typ Z: Ex [pz] Ex [p]; IECEX SIR.0019X [Gc, Dc]; Evropa, ATEX Kategorie 3 GD; Certifikační číslo Sira 14ATEX1045X; Severní Amerika Tř. I Div 2 Skupiny A, B, C, D; UL E466718.
- Požadavky:** Skříně Typu 4, 4X a 12 (doporučené minimum IP54).
- Množství v balení:** 1 kus.

Způsob montáže	Certifikace	Objednací číslo
Zapuštěná montáž	Y a Z	PLCF1YZ
Venkovní montáž	Y a Z	PLCB1YZ
Zapuštěná montáž	Y a Z	PCFF1YZ
Venkovní montáž	Y a Z	PCFB1YZ
Venkovní montáž	X (120 VAC)	PLCS1X1
Venkovní montáž	X (230 VAC)	PLCS1X2
-	-	PLCSKIT
-	-	PCFSKIT

